

# SAMSUNG Flip

## Instrukcja obsługi

WM55B WM65B WM75B WM85B

Kolor i wygląd mogą się różnić w zależności od produktu. Treść tej instrukcji obsługi może bez wcześniejszego powiadomienia ulec zmianie w związku z ulepszeniami produktu.

Zalecany czas pracy produktu nie powinien przekraczać 12 godzin dziennie. W przypadku używania produktu przez czas dłuższy niż 12 godzin dziennie gwarancja może stracić ważność.

W poniższych sytuacjach może zostać naliczona opłata manipulacyjna:

- (a) Serwisant został wezwany do naprawy urządzenia, w którym nie wykryto żadnej usterki (tj. użytkownik nie zapoznał się z instrukcją obsługi).
- (b) Urządzenie dostarczono do punktu serwisowego, gdzie ustalono, że nie ma żadnych usterek (tj. użytkownik nie zapoznał się z instrukcją obsługi).

Użytkownik zostanie poinformowany o wysokości opłaty manipulacyjnej przed wizytą serwisanta.

# Spis treści

## Przed rozpoczęciem używania produktu

Zasady bezpieczeństwa	4
Symbole bezpieczeństwa	4
Przechowywanie	5
Prąd elektryczny i bezpieczeństwo	5
Instalacja	5
Działanie	6
Środki ostrożności	8

## Przygotowania

Sprawdzanie zawartości	9
Części	10
Porty	12
Półka	14
Porty	15
Przyciski	16
Przed zamontowaniem produktu (instrukcja instalacji)	17
Montaż uchwyty ściennego do ściany prostopadłe do podłoża	20
Montaż uchwyty ściennego do pochyłej ściany	20
Montowanie uchwyty ściennego	21
Korzystanie z zestawu do montażu ściennego	21
Dane techniczne zestawu do montażu ściennego (VESA)	22
Łączenie z siecią	23
Ustawienia sieci (przewodowej)	23
Ustawienia sieci (beprzewodowej)	25

## Pisanie

Czym jest „rolka”?	27
Tryb długopisu	28
Elementy ekranowe	28
Rysowanie	29
Wymazywanie	29
Korzystanie z uproszczonego menu	29
Tryb pędzla	30
Elementy ekranowe	30
Menu	31
Katalog Rolek	32
Przeglądarka stron	33
Włącz/wyłącz notowanie	34
Korzystanie z narzędzi Wybierz	35

# Spis treści

## IMPORTUJ

Łączenie z urządzeniem przenośnym	37
Łączenie za pomocą funkcji Smart View lub funkcji Screen Mirroring	37
Łączenie z komputerem	37
Łączenie za pomocą kabla	38
Łączenie za pomocą modułu OPS (sprzedawane oddzielnie)	39
Łączenie za pomocą funkcji Ekran bezprzewodowy	39
Łączenie za pomocą aplikacji SMARTVIEW+	40
Łączenie z Internetem	41
Przeczytaj przed użyciem funkcji INTERNET	41
Łączenie z WORKSPACE	42
Import z urządzenia USB	42
Okno źródła	43
Widok dokumentu	44
Widok obrazu	45
Widok filmów	46

## EKSPORTUJ

Wysyłanie wiadomości e-mail	48
Drukowanie	49
Instalacja oprogramowania Flip Printing Software	49
Konfiguracja drukarki	49
Eksport do urządzenia USB	51
Eksport z dysku sieciowego	51
Wysyłanie do urządzenia przenośnego	52
Udostępnianie ekranu	52
<b>USTAWIENIA</b>	
Połącz	53
AnyNet+ (HDMI-CEC)	54
Lokalna książka adresowa	56
System	62
Obraz	65
Pomoc techn.	67

## Dane techniczne

Ogólne	74
Zaprogramowane tryby synchronizacji	76
<b>Dodatek</b>	
Odpowiedzialność za odpłatne usługi (koszty ponoszone przez klienta)	77
Okoliczności inne niż defekt produktu	77
Uszkodzenie produktu powstałe z winy klienta	77
Pozostałe	77
Zapobieganie wypalaniu powidoków	78
Co to jest wypalenie powidoku?	78
Zalecane działania prewencyjne	78
Licencja	78

## Przewodnik dotyczący rozwiązywania problemów

Problemy i rozwiązania	68
------------------------	----





# Capitolul 01







## Przed rozpoczęciem używania produktu

### Zasady bezpieczeństwa

Poniższe instrukcje z zakresu bezpieczeństwa mają na celu zapewnienie bezpieczeństwa osobistego i uniknięcie szkód majątkowych. Przeczytaj je, aby wiedzieć, jak prawidłowo używać produktu.

### Symbole bezpieczeństwa

Symbol	Nazwa	Znaczenie
	Ostrzeżenie	Nieprzestrzeganie instrukcji może skutkować poważnymi lub śmiertelnymi obrażeniami ciała.
	Uwaga	Nieprzestrzeganie instrukcji może skutkować obrażeniami ciała albozkodami majątkowymi.
	Zakaz	NIE podejmować prób.
	Instrukcja	Postępować zgodnie ze wskazówkami.

UWAGA			
RYZIKO PORAŻENIA PRĄDEM. NIE OTWIERAĆ.			
UWAGA: ABY ZMNIJSZYĆ RYZYKO PORAŻENIA PRĄDEM, NIE ZDEJMOWAĆ POKRYWY (TAKŻE TYLNEJ). WEWNĄTRZ NIE MA ELEMENTÓW PRZEZNACZONYCH DO OBSŁUGI PRZEZ UŻYTKOWNIKA. WSZELKIE NAPRAWY MOGĄ BYĆ WYKONYWANE WYŁĄCZNIE PRZEZ OSOBĘ WYKWALIFIKOWANĄ.			
	Ten symbol oznacza wysokie napięcie w środku urządzenia. Dotykanie jakichkolwiek wewnętrznych części produktu jest niebezpieczne.		Napięcie prądu przemiennego: napięcie znamionowe oznaczone tym symbolem jest napięciem prądu przemiennego.
	Ten symbol oznacza, że do urządzenia dołączono dokumentację zawierającą ważne informacje na temat jego obsługi i konserwacji.		Napięcie prądu statycznego: napięcie znamionowe oznaczone tym symbolem jest napięciem prądu statycznego.
	Produkt klasy II: ten symbol oznacza, że nie jest konieczne połączenie obudowy urządzenia z przewodem ochronnym (uziemiającym). Jeżeli symbol ten nie występuje na produkcie podłączanym do sieci zasilającej, produkt MUSI mieć niezawodne połączenie z przewodem ochronnym (uziemiającym).		Uwaga. Zapoznać się z instrukcją obsługi: Ten symbol oznacza zalecenie zapoznania się z odpowiednim dokumentem w celu uzyskania przez użytkownika dalszych informacji związanych z bezpieczeństwem.

## Przechowywanie

Ze względu na charakterystykę produktów o wysokim połyску, używanie ultradźwiękowych nawilżaczy UV w pobliżu produktu może spowodować powstanie białych plam na produkcie.

Jeśli wnętrze produktu wymaga czyszczenia, należy się skontaktować z Centrum Obsługi Klienta firmy Samsung (usługa płatna).

## Prąd elektryczny i bezpieczeństwo







### Ostrzeżenie

-  Nie używać uszkodzonego przewodu zasilającego, uszkodzonej wtyczki ani obłożonego gniazda elektrycznego.  
W przeciwnym razie może dojść do porażenia prądem lub pożaru.
-  Nie podłączać wielu produktów do jednego gniazda elektrycznego.  
Przegrzanie gniazda elektrycznego może wywołać pożar.
-  Nie dotykać wtyczki elektrycznej mokrymi rękami. W przeciwnym razie może dojść do porażenia prądem.
-  Nie zginać i nie ciągnąć przewodu zasilającego na siłę. Nie przygniatać przewodu zasilającego ciężkimi przedmiotami.  
Uszkodzenie przewodu może skutkować pożarem lub porażeniem prądem.
-  Nie umieszczać przewodu zasilającego ani produktu w pobliżu źródeł ciepła.  
W przeciwnym razie może dojść do pożaru lub porażenia prądem.
-  Wkładać wtyczkę do oporu, aby się nie ruszała.  
Niebezpieczne podłączenie może wywołać pożar.
-  Podłączać wtyczkę do gniazda elektrycznego z uziemieniem (tylko izolowane urządzenie typu 1).  
W przeciwnym razie może dojść do porażenia prądem lub obrażeń ciała.
-  Usuwać ewentualny kurz z bolców wtyczki i gniazda elektrycznego za pomocą suchej szmatki.  
W przeciwnym razie może dojść do pożaru.





### Uwaga

-  Nie odłączać przewodu zasilającego podczas korzystania z produktu.  
Może dojść do uszkodzenia produktu w wyniku przepięcia elektrycznego.
-  Używać tylko tego przewodu zasilającego, który był dołączony do produktu przez firmę Samsung. Nie stosować przewodu zasilającego do innych produktów.  
W przeciwnym razie może dojść do pożaru lub porażenia prądem.
-  Usunąć wszelkie przeszkody z okolicy gniazda elektrycznego, do którego podłączony jest przewód zasilający.  
W przypadku wystąpienia problemu odłączyć przewód zasilający, aby odciąć zasilanie produktu.
-  Odłączając przewód zasilający od gniazda elektrycznego, trzymać za wtyczkę.  
W przeciwnym razie może dojść do porażenia prądem lub pożaru.

## Instalacja



### Ostrzeżenie

-  **NIE KŁAŚĆ NA PRODUKCIE ŚWIEC, ŚRODKÓW ODSTRASZAJĄCYCH OWADY ANI PAPIEROSÓW. NIE USTAWIAĆ PRODUKTU W POBLIŻU ŹRÓDEŁ CIEPŁA.**  
W przeciwnym razie może dojść do pożaru.
-  Nie stawiać produktu w miejscach słabo wentylowanych, na przykład w regałach na książki czy szafach na ubrania.  
Podwyższona temperatura wewnętrzna może wywołać pożar.
-  Nie stawiać produktu na niestabilnych lub drgających powierzchniach (niepewna półka, nachylona powierzchnia itd.).
  - Produkt może spaść i ulec uszkodzeniu i/lub spowodować obrażenia ciała.
  - Używanie produktu w miejscu o dużych drganiach może spowodować jego uszkodzenie lub pożar.

 Nie wystawiać produktu na bezpośrednie działanie światła słonecznego, wysokiej temperatury czy rozgrzanych powierzchni, na przykład pieców.

W przeciwnym razie może dojść do skrócenia czasu eksploatacji produktu lub pożaru.

 Nie ustawiać produktu w zasięgu rąk dzieci.

- Produkt może spaść i spowodować obrażenia ciała dziecka.
- Ponieważ część przednia produktu jest ciężka, stawiać go na płaskiej i stabilnej powierzchni.

 Olej jadalny, taki jak olej sojowy, może uszkodzić lub zdeformować produkt. Nie montować produktu w kuchni ani w pobliżu blatu kuchennego.

 Wieszak do montażu na ścianie powinien zainstalować specjalista.

- Instalowanie przez osobę bez kwalifikacji może skutkować obrażeniami ciała.
- Produkt można instalować, korzystając wyłącznie z zatwierdzonej zabudowy.

 Stawiać produkt w odległości co najmniej 10 cm od ściany, aby zapewnić wentylację.

Podwyższona temperatura wewnętrzna może wywołać pożar.

 Przechowywać plastikowe opakowanie produktu poza zasięgiem dzieci.

W przeciwnym razie może dojść do uduszenia dziecka.

 Nie umieszczać produktu w pojazdach ani w miejscach narażonych na kurz, wilgoć (kapiąca woda itd.), olej lub dym.

W przeciwnym razie może dojść do pożaru lub porażenia prądem.



 Nie kłaść produktu przednią stroną do dołu.

W przeciwnym razie może dojść do uszkodzenia ekranu.

 Uważać, by nie upuścić produktu podczas przenoszenia.

W przeciwnym razie może dojść do awarii produktu lub obrażeń ciała.

 Produkt należy ustawiać starannie.

W przeciwnym razie może dojść do awarii produktu lub obrażeń ciała.

 Zainstalowanie produktu w nietypowym miejscu (narażonym na działanie dużej ilości drobnego kurzu lub pyłu, substancji chemicznych, skrajnych temperatur lub wilgoci bądź w miejscach, gdzie produkt będzie działał przez dłuższy czas w sposób ciągły) może poważnie wpłynąć na jego funkcjonowanie.

Przed zainstalowaniem produktu w takim miejscu należy się koniecznie skonsultować z Centrum Obsługi Klienta firmy Samsung.

 Ten produkt korzysta z sygnału podczerwieni (IR). W przypadku obecności w pobliżu urządzeń zdalnego sterowania na podczerwień lub silnych źródeł światła mogą pojawić się błędy w rozpoznawaniu dotyku.

 Instalacja urządzeń elektronicznych, takich jak klimatyzatory lub telewizory, powyżej, poniżej lub z boku produktu może powodować zakłócenia sygnału, jeśli korzystają one z podczerwieni o podobnej długości fali. Tego rodzaju zakłócenia mogą uniemożliwić prawidłowe działanie pilotów zdalnego sterowania. W takich sytuacjach zaleca się przeniesienie produktu w miejsce wolne od zakłóceń sygnału.

 W przypadku produktów Samsung (m.in. klimatyzatorów i telewizorów) obsługujących aplikację SmartThings, sterowanie nimi można przeprowadzać za pomocą tej aplikacji. Dodatkowo, do klimatyzatorów można zakupić przewodowy pilot, który montuje się osobno.

## Działanie



 Wewnątrz produktu znajduje się wysokie napięcie. Nigdy nie rozbiierać, nie naprawiać ani nie modyfikować produktu samodzielnie.

















- W przeciwnym razie może dojść do pożaru lub porażenia prądem.
- W sprawach napraw kontaktować się z Centrum Obsługi Klienta firmy Samsung.

 Nie pozwalać dzieciom na wieszanie się na produkcie ani wchodzenie na niego.

Mogłoby dojść do obrażeń bądź poważnych uszkodzeń ciała u dzieci.

 W przypadku upuszczenia produktu albo uszkodzenia jego obudowy wyłączyć przelącznik zasilania i odłączyć przewód zasilający. Następnie skontaktować się z Centrum Obsługi Klienta firmy Samsung.

Dalsze użytkowanie mogłoby skutkować pożarem lub porażeniem prądem.

-  Nie zostawiać na produkcji ciężkich przedmiotów ani takich, jakimi interesują się dzieci (zabawek, stolicy itp.).
- Próba sięgnięcia przez dzieci po zabawki lub słodycze może spowodować upadek ciężkich przedmiotów albo produktu, a w konsekwencji doprowadzić do poważnych obrażeń ciała.
-  Nie przesuwać produktu, ciągnąc za przewód zasilający albo inny kabel.
- W wyniku uszkodzenia przewodu może dojść do awarii produktu, porażenia prądem lub pożaru.
-  Nie podnosić i nie przesuwać produktu, ciągnąc za przewód zasilający albo inny kabel.
- W wyniku uszkodzenia przewodu może dojść do awarii produktu, porażenia prądem lub pożaru.
-  Nie zakrywać otworów wentylacyjnych, np. obrusami czy zastonami.
- Podwyższona temperatura wewnętrzna może wywołać pożar.
-  Nie wkładać do produktu (przez otwór wentylacyjny, porty wejściowe/wyjściowe itd.) przedmiotów metalowych (pałeczek, monet, spinek do wtyków itd.) ani łatwopalnych (papieru, zapatek itd.).
- W przypadku wniknięcia wody albo innych substancji obcych do wnętrza produktu konieczne wyłączyć produkt i odłączyć przewód zasilający. Następnie skontaktować się z Centrum Obsługi Klienta firmy Samsung.
  - W przeciwnym razie może dojść do awarii produktu, porażenia prądem lub pożaru.
-  Nie stawiać na produkcji przedmiotów zawierających płyny (waz, garnków, butelek itd.) ani przedmiotów metalowych.
- W przypadku wniknięcia wody albo innych substancji obcych do wnętrza produktu konieczne wyłączyć produkt i odłączyć przewód zasilający. Następnie skontaktować się z Centrum Obsługi Klienta firmy Samsung.
  - W przeciwnym razie może dojść do awarii produktu, porażenia prądem lub pożaru.
-  Przed przeniesieniem produktu wyłączyć przetątnik zasilania i odłączyć przewód zasilający oraz wszystkie inne podłączone kable.
- Uszkodzenie przewodu może skutkować pożarem lub porażeniem prądem.
-  Jeśli z produktu wydobywają się nietypowe dźwięki, zapach spaleniowy albo dym, natychmiast odłączyć przewód zasilający i skontaktować się z Centrum Obsługi Klienta firmy Samsung.
- W przeciwnym razie może dojść do porażenia prądem lub pożaru.
-  Podczas wyładowań atmosferycznych lub burzy z piorunami wyłączyć produkt i odłączyć przewód zasilający.
- W przeciwnym razie może dojść do pożaru lub porażenia prądem.
-  Nie upuszczać przedmiotów na produkt i nie uderzać w niego.
- W przeciwnym razie może dojść do pożaru lub porażenia prądem.
-  W przypadku wycieku gazu nie dotykać produktu ani gniazda elektrycznego. Ponadto niezwłocznie przewietrzyć pomieszczenie.
- Iskry mogą spowodować wybuch lub pożar.
-  Nie używać i nie przechowywać palnych rozpylaczy ani łatwopalnych substancji w pobliżu produktu.
- W przeciwnym razie może dojść do wybuchu lub pożaru.
-  **Uwaga**
-  Nie korzystać z nawilzaczy ani pieców w pobliżu produktu.
- W przeciwnym razie może dojść do pożaru lub porażenia prądem.
-  Nie dotykać ekranu, jeśli produkt jest włączony od dłuższego czasu, ponieważ może być gorący.
-  Nie stawiać na produkcji ciężkich przedmiotów.
- W przeciwnym razie może dojść do awarii produktu lub obrażeń ciała.
-  Pozostawienie na ekranie nieruchomego obrazu przez dłuższy czas może spowodować wypalenie powidoku lub uszkodzenie pikseli.
- Jeśli produkt nie będzie używany przez dłuższy czas, należy aktywować tryb oszczędzania energii lub wygaszacz ekranu z ruchomymi obrazami.

**!** Jeśli produkt nie będzie używany przez dłuższy czas (wakacje itd.), odłączyć przewód zasilający od gniazda elektrycznego.

Nagromadzony kurz i wysoka temperatura mogą skutkować pożarem, porażeniem prądem lub upływem prądu.

**!** Używać produktu z zalecanymi ustawieniami rozdzielczości i częstotliwości. W przeciwnym razie może dojść do pogorszenia wzroku.

**!** Patrzywanie na ekran ze zbyt małej odległości przez dłuższy czas może spowodować pogorszenie wzroku.

**!** Korzystając z produktu, pamiętać o odpoczynku dla oczu, który powinien trwać przynajmniej 5 minut na każdą godzinę użytkowania produktu. Przyniesie to ulgę zmęczonym oczom.

**!** Przechowywać małe akcesoria poza zasięgiem dzieci.

## Środki ostrożności

Nacisk pióra nie powinien przekraczać 2,5 kg, ponieważ większy nacisk może spowodować powstanie rys na szybie ochronnej.

W przypadku użycia długopisu bądź pióra innego niż dostarczone istnieje ryzyko zabrudzenia ekranu tuszem lub jego uszkodzenia.

Nie należy stosować brudnej szmatki, gdyż może to prowadzić do uszkodzenia ekranu.

 Zalecamy korzystanie z dostarczonego pióra. Nie należy używać ostro zakończonych przedmiotów innych niż pióro.

 W przypadku powstania zabrudzeń na szybie ochronnej od używania dostarczonego pióra należy oczyścić szybkę według poniższych instrukcji.

## Czyszczenie obudowy i wyświetlacza

Przetrzeć powierzchnię lekko zwilżoną, miękką ściereczką, a następnie wytrzeć suchą ściereczką.

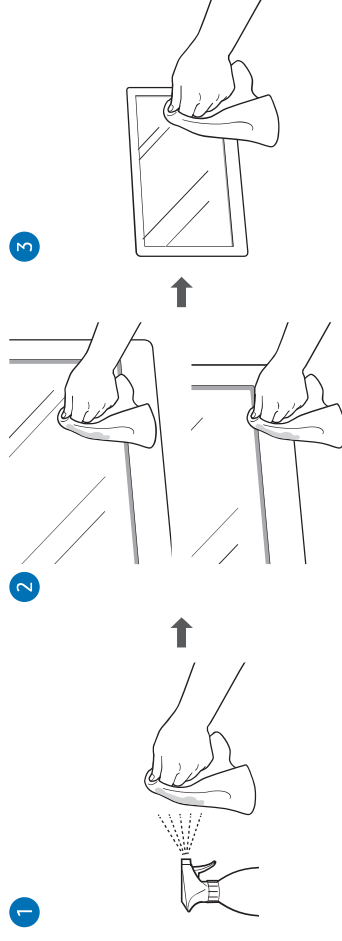

# Capitolul 02

## Przygotowania

 Jeżeli brakuje jakichkolwiek elementów, skontaktuj się ze sprzedawcą produktu.

 Wygląd rzeczywistych elementów może się różnić od elementów pokazanych na rysunkach.

 Patrz instrukcja montażu stojaka WMB lub uchwyty ściennego (dostępne opcjonalnie w sprzedaży).

## Sprawdzanie zawartości



Skrócona instrukcja konfiguracji



Karta gwarancyjna  
(Dostępna w zależności od kraju)



Przewodnik po przepisach



Zużyty sprzęt elektryczny i elektroniczny



Przewód zasilający

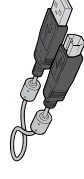

Kabel USB



Pióro dotykowe x 2



Pokrywa terminalu, śruba (M4 x L10) x 2  
(Obsługiwane modele: WM55B, WM65B)





Pokrywa terminalu, śruba (M4 x L10)  
(Obsługiwane modele: WM55B, WM65B)

# Części

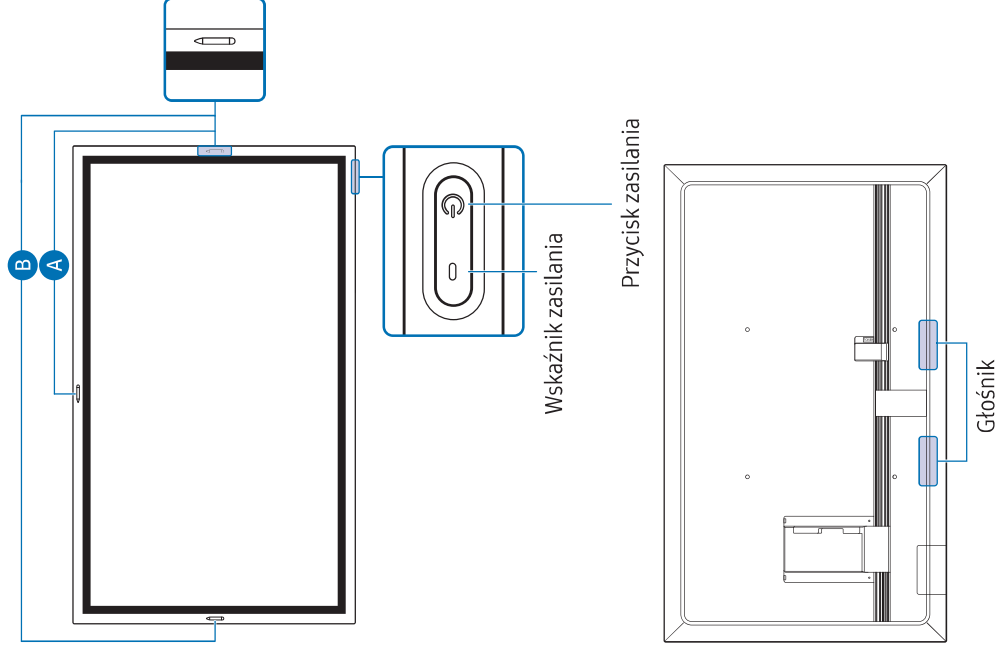
## WM55B/WM65B







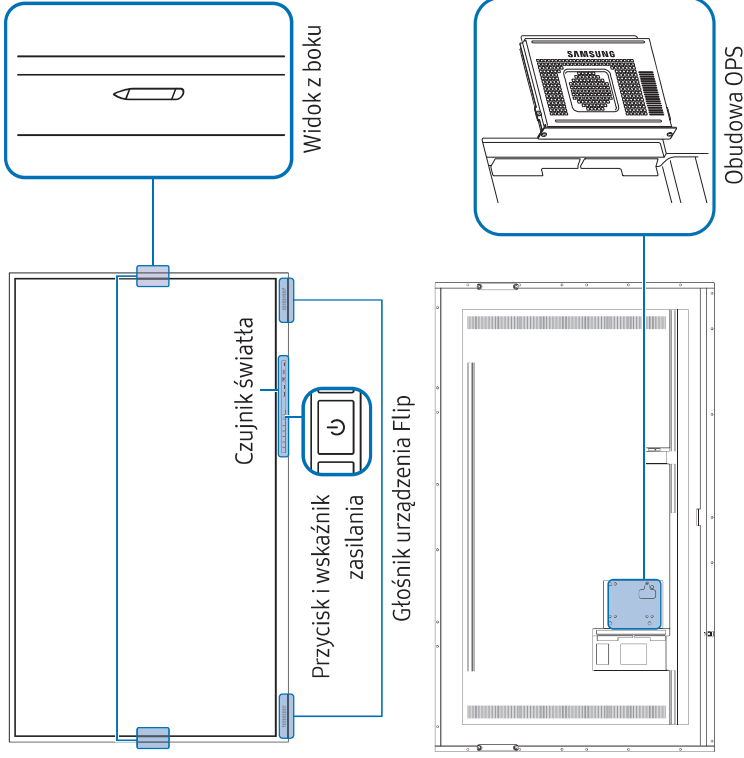

 Kolor oraz kształt części może się różnić od przedstawionego na rysunku. W celu polepszenia jakości producent zastrzega sobie prawo do zmiany specyfikacji bez wcześniejszego powiadomienia.

Części	Opis
Przycisk i wskaźnik zasilania	<p>Naciśnięcie tego przycisku włącza produkt. Naciśnięcie i przytrzymanie wyłącza produkt.</p> <p> Wskaźnik zasilania nie świeci, gdy produkt jest włączony.</p> <p> Wskaźnik zasilania świeci, gdy produkt jest wyłączony.</p> <p>Krótkie naciśnięcie przycisku zasilania w trybie pisania włącza tryb wygaszacza ekranu. Jeśli ekran PIP jest w trybie <b>Petny ekran</b>, należy nacisnąć przycisk zasilania, aby wyświetlić menu regulacji ustawień. Ponowne naciśnięcie ukrywa menu.</p> <p>Pióro jest magnetyczne. Aby je przechować, należy przyczepić je w oznaczonym miejscu.</p> <p> <b>A</b> : WM55B, <b>B</b> : WM65B</p>

## WM75B/WM85B



 Kolor oraz kształt części mogą być inne niż na ilustracji. W celu polepszenia jakości producent zastrzega sobie prawo do zmiany specyfikacji bez wcześniejszego powiadomienia.



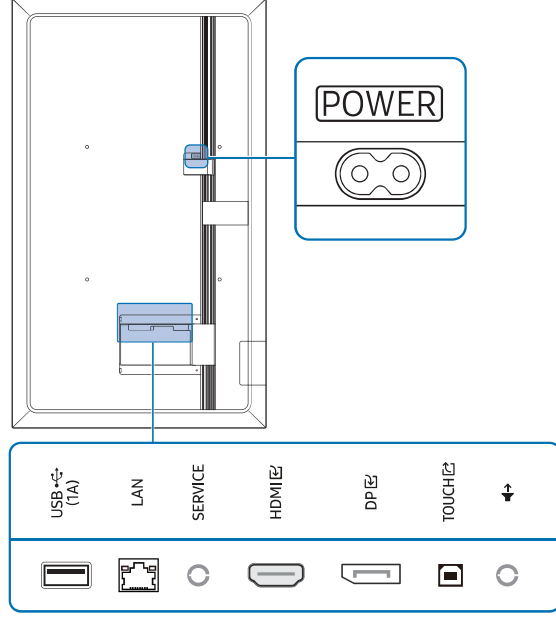

Części	Opis
Przycisk i wskaźnik zasilania	<p>Naciśnięcie tego przycisku włącza produkt. Naciśnięcie i przytrzymanie wyłącza produkt.</p> <ul style="list-style-type: none"> <li> Wskaźnik zasilania nie świeci, gdy produkt jest włączony.</li> <li> Wskaźnik zasilania świeci, gdy produkt jest wyłączony.</li> </ul> <p>Krótkie naciśnięcie przycisku zasilania w trybie pisania włącza tryb wygaszacza ekranu. Jeśli ekran PIP jest w trybie <b>Petny ekran</b>, należy nacisnąć przycisk zasilania, aby wyświetlić menu regulacji ustawień. Ponowne naciśnięcie ukrywa menu.</p>
	<p>Pióro jest magnetyczne. Aby je przechować, należy przyczepić je w oznaczonym miejscu.</p>
Czujnik światła	<p>Czujnik światła służy do wykrywania poziomu oświetlenia w pomieszczeniu na potrzeby funkcji <b>Optymalizacja jasności</b>.</p> <ul style="list-style-type: none"> <li>Funkcję <b>Optymalizacja jasności</b> można włączyć lub wyłączyć, wybierając kolejno <b>Menu</b> → <b>USTAWIENIA</b> → <b>System</b> → <b>Ustawienia zaawansowane</b> → <b>Optymalizacja jasności</b>.</li> </ul>
Obudowa OPS (sprzedawana oddzielnie)	<p>Podłączyć obudowę OPS do produktu i włożyć do niej standardowy moduł OPS. Moduł i obudowę OPS można zakupić osobno.</p> <p> Przed włożeniem modułu OPS upewnić się, że odłączono kabel zasilania od produktu w celu całkowitego odcięcia zasilania.</p> <ul style="list-style-type: none"> <li> OPS to akronim nazwy Open Pluggable Specification firmy Intel.</li> <li> Jeśli obudowa OPS musi zostać zainstalowana, należy ją zainstalować przed zainstalowaniem produktu.</li> <li> Zasilanie OPS: 16 V/4,5 A</li> </ul>

# Porty

## WM55B/WM65B



 Kolor oraz kształt części może się różnić od przedstawionego na rysunku. W celu polepszenia jakości producent zastrzega sobie prawo do zmiany specyfikacji bez wcześniejszego powiadomienia.

Porty	Opis
USB (1 A)	<p> Do podłączenia urządzenia pamięci USB.</p> <p> Porty USB urządzenia mogą przesyłać prąd o statym natężeniu wynoszącym maksymalnie 1,0 A. W przypadku wyższych wartości porty USB mogą nie działać prawidłowo.</p>
LAN	<p>Do podłączenia do sieci za pomocą kabla LAN (10/100 Mb/s).</p> <p> Użyć kabla kategorii 7 (typu STP*).</p> <p>* Shielded Twisted Pair (skrętka ekranowana).</p>
SERVICE	<p>Przeznaczony dla techników serwisu.</p> <p> Ten port jest wykorzystywany wyłącznie w trakcie serwisowania i nie pełni innych funkcji. Do tego portu nie należy podłączać żadnych przewodów.</p>
HDMI	Do podłączenia do urządzenia źródłowego za pomocą kabla HDMI.
DP	Do podłączenia do urządzenia źródłowego za pomocą kabla DP.
TOUCH	Umożliwia dotykowe sterowanie ekranem komputera podłączonego przez port HDMI lub DP. Potążyć port TOUCH znajdujący się z tyłu produktu z portem w komputerze za pomocą dostarczonego kabla USB.
	Do przesyłania dźwięku do urządzenia audio za pomocą kabla wideo.

## WM75B/WM85B

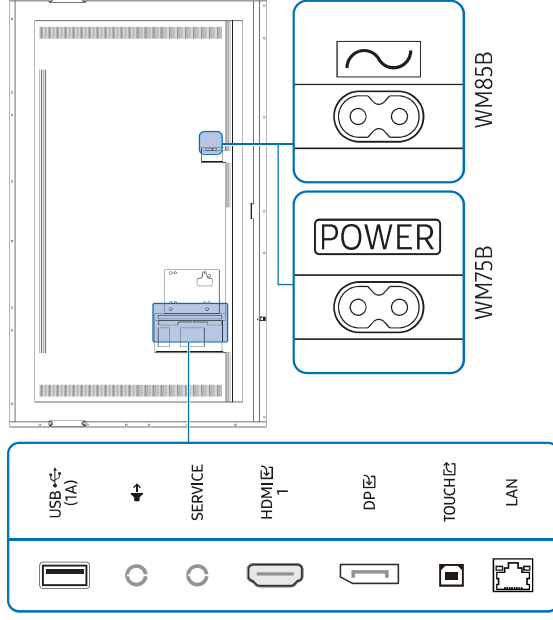

 Kolor oraz kształt części mogą być inne niż na ilustracji. W celu polepszenia jakości producent zastrzega sobie prawo do zmiany specyfikacji bez wcześniejszego powiadomienia.

Porty	Opis
USB  (1A)	<p>Do podłączenia urządzenia pamięci USB.</p> <p> Porty USB urządzenia mogą przesyłać prąd o statym natężeniu wynoszącym maksymalnie 1,0 A. W przypadku wyższych wartości porty USB mogą nie działać prawidłowo.</p>
	Do przesyłania dźwięku do urządzenia audio za pomocą kabla wideo.
SERVICE	Przeznaczony dla techników serwisu.
HDMI  1	<p> Ten port jest wykorzystywany wyłącznie w trakcie serwisowania i nie pełni innych funkcji. Do tego portu nie należy podłączać żadnych przewodów.</p>
DP 	Do podłączenia do urządzenia źródłowego za pomocą kabla HDMI.
TOUCH 	Do podłączenia do urządzenia źródłowego za pomocą kabla DP.
LAN	Umożliwia dotykowe sterowanie ekranem komputera podłączonego przez port HDMI  1 lub DP  . Połączyć port TOUCH  znajdujący się z tyłu produktu z portem w komputerze za pomocą dostarczonego kabla USB.
LAN	Do podłączenia do sieci za pomocą kabla LAN (10/100 Mb/s).
	<p> Użyć kabla kategorii 7 (typu STP*).</p> <p>*Shielded Twisted Pair (skrzętka ekranowana).</p>

# Półka

## WM55B/WM65B

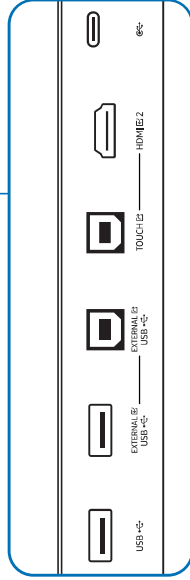
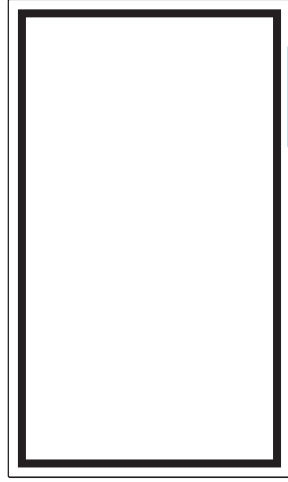

- Półki są sprzedawane oddzielnie. Skontaktuj się z dostawcą, aby uzyskać pomoc przy zakupie.
- Kolor oraz kształt części może się różnić od przedstawionego na rysunku. W celu polepszenia jakości producent zastrzega sobie prawo do zmiany specyfikacji bez wcześniejszego powiadomienia.
- Podczas montażu półki urządzenie musi być wyłączone.





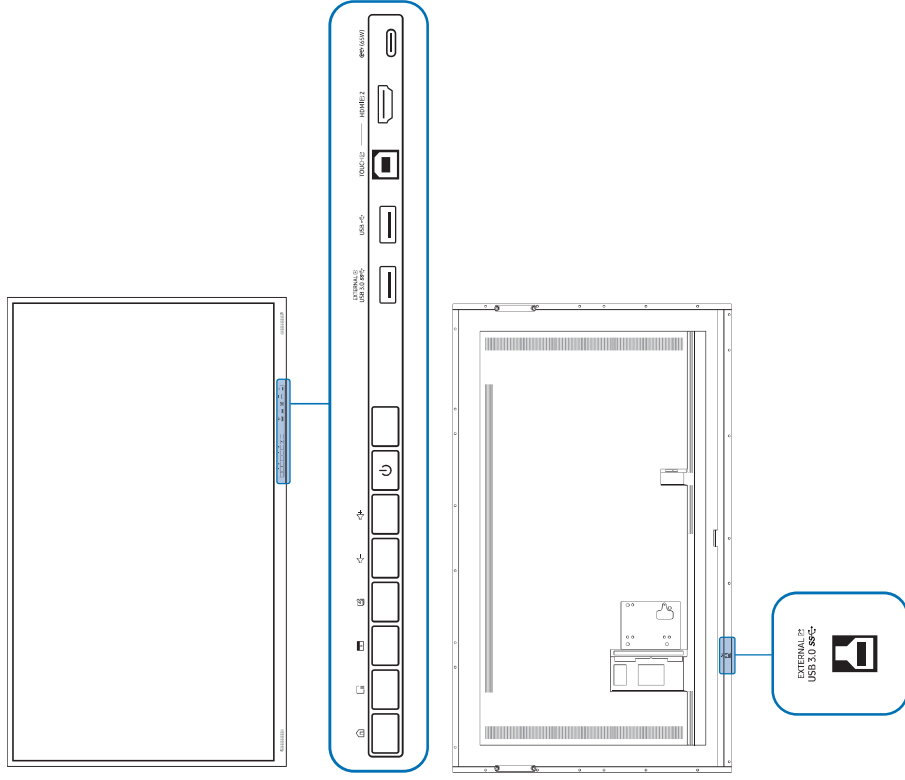







Porty	Opis
USB	Do podłączenia urządzenia pamięci USB.
EXTERNAL (USB)	Umożliwia łączność z komputerem za pomocą kabla USB.
EXTERNAL (USB)	<ol style="list-style-type: none"><li>1 Użyć kabla USB w celu połączenia portu <b>EXTERNAL (USB)</b> z podłączonym komputerem.</li><li>2 Podłączyć urządzenie USB do portu <b>EXTERNAL (USB)</b>.</li><li>3 Nawiązano połączenie między urządzeniem USB a komputerem.</li></ol>
TOUCH	Umożliwia dotykowe sterowanie ekranem komputera podłączonego przez port <b>HDMI</b> . Połączyć port <b>TOUCH</b> znajdujący się na półce z portem w komputerze za pomocą dostarczonego kabla USB.
HDMI 2	Port <b>HDMI</b> do wyświetlania sygnału pochodzącego ze źródła zewnętrznego.
	Pozwala podłączyć urządzenie za pomocą kabla USB-C. <ul style="list-style-type: none"><li>• Połączenie USB-C umożliwia korzystanie z wyjścia sygnału wideo i sterowanie dotykowe urządzeniem.</li><li> Przesyłanie danych nie jest obsługiwane.</li><li> Należy użyć kabla USB-C, który obsługuje przesyłanie sygnału wideo. Kabel musi obsługiwać tryb DP ALT (przesyłanie sygnału wideo).</li><li> Długość kabla USB-C nie powinna przekraczać 1 m.</li><li> Obsługiwane jest również ładowanie do 15 W (5 V / maks. 3 A). Ładowanie za pomocą kabla USB-C jest dostępne tylko wtedy, gdy produkt jest włączony.</li></ul>

## WM75B/WM85B









 Kolor oraz kształt części mogą być inne niż na ilustracji. W celu polepszenia jakości producent zastrzega sobie prawo do zmiany specyfikacji bez wcześniejszego powiadomienia.

## Porty

Porty	Opis
EXTERNAL  (USB 3.0)	Umożliwia łączność z komputerem za pomocą kabla USB. <b>1</b> Użyć kabla USB w celu połączenia portu <b>EXTERNAL  (USB 3.0)</b> z podłączonym komputerem.
EXTERNAL  (USB 3.0)	<b>2</b> Podłączyć urządzenie USB do portu <b>EXTERNAL  (USB 3.0)</b> . <b>3</b> Nawiązano połączenie między urządzeniem USB a komputerem.
USB	Do podłączenia urządzenia pamięci USB.
TOUCH 	Umożliwia dotykowe sterowanie ekranem komputera podłączonego przez port <b>HDMI  2</b> . Podłączyć port <b>TOUCH </b> znajdujący się na półce z portem w komputerze za pomocą dostarczonego kabla USB.
HDMI  2	Port HDMI do wyświetlania sygnału pochodzącego ze źródła zewnętrznego.
 (65 W)	Pozwala podłączyć urządzenie za pomocą kabla USB-C. <ul style="list-style-type: none"><li>• Połączenie USB-C umożliwia korzystanie z wyjścia sygnału wideo, sterowanie dotykowe urządzeniem, a także ładowanie podłączonego urządzenia.  Przesyłanie danych nie jest obsługiwane.  Należy użyć kabla USB-C, który obsługuje przesyłanie sygnału wideo i funkcję ładowania. Kabel musi obsługiwać tryb DP ALT (przesyłanie sygnału wideo) i dostarczanie zasilania (65 W lub więcej).  Długość kabla USB-C nie powinna przekraczać 1 m.  Ładowanie za pomocą kabla USB-C jest dostępne tylko wtedy, gdy produkt jest włączony.</li></ul>

## Przyciski

Przyciski	Opis
	Nacisnąć przycisk, aby wyświetlić menu <b>EKSPORTUJ / IMPORTUJ</b> . Ponownie nacisnąć przycisk, aby zamknąć menu.
	Nacisnąć przycisk, aby użyć funkcji <b>Zamroz klatkę</b> . Ekran źródła zostanie wstrzymany na ekranie Flip, ale nie ma to wpływu na urządzenie źródłowe. Ponownie nacisnąć przycisk, aby anulować działanie funkcji.
	Nacisnąć przycisk, aby użyć funkcji <b>Blokada ekranu</b> . Zawartość ekranu zostanie zastąpiona czarnym tłem. Ponownie nacisnąć przycisk, aby anulować działanie funkcji.
	Pozwala włączyć lub wyłączyć funkcję notowania.
	Regulacja głośności dźwięku.  Jeśli podłączono dwa głośniki Bluetooth, regulacja głośności jest dostępna tylko wtedy, gdy podłączone głośniki obsługują profil AVRCP (Audio Video Remote Control Profile). (Protokół AVRCP jest obsługiwany przez urządzenia Samsung Soundbar wprowadzone na rynek w roku 2021 i nowsze).

---

## Przed zamontowaniem produktu (instrukcja instalacji)

Ten produkt można zamontować na ścianie. Specjalnie dopasowany stojak firmy Samsung (dla modelu WM55B) i uchwyt ścienny (dla modelu WM65B) można nabyć opcjonalnie.

- Upewnij się, że instalowane urządzenie jest ustawione równoległe do ściany.
- Jeśli urządzenie zostanie przechylone o więcej niż 5 stopni do przodu, funkcje dotykowe mogą działać nieprawidłowo.

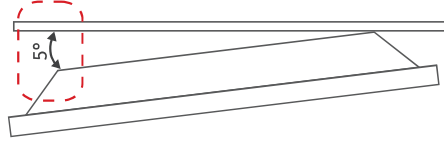

✎ Nie montować tego modelu na suficie, w podłodze lub stole.

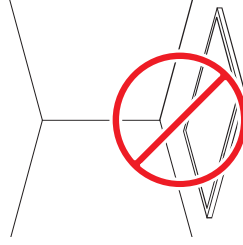
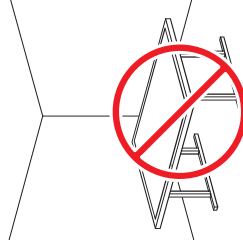
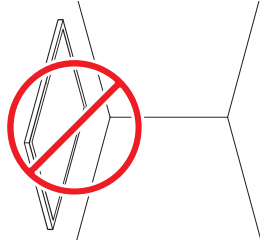

## WM55B

### Obracanie

 Szczegółowe informacje na ten temat można uzyskać, kontaktując się z Centrum Obsługi Klienta firmy Samsung.

- Aby korzystać z produktu w trybie poziomym, obrócić go w kierunku przeciwnym do ruchu wskazówek zegara i upewnić się, że po obroceniu wskaźnik zasilania znajduje się po prawej stronie.

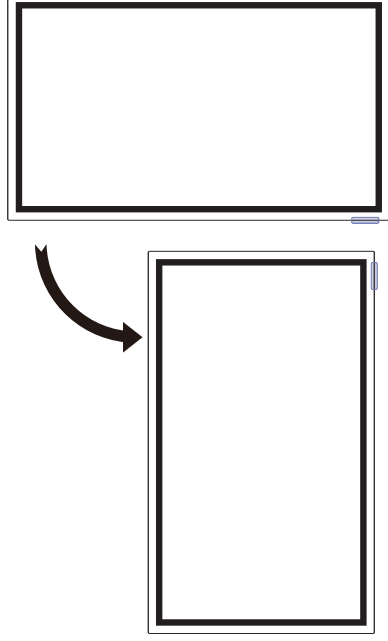

### Wentylacja

 Szczegółowe informacje na ten temat można uzyskać, kontaktując się z Centrum Obsługi Klienta firmy Samsung.

#### **Mocowanie produktu na prostopadłej ścianie**

- A** Minimalnie 15 mm
- B** Temperatura otoczenia: 35 °C lub niższa
-  W przypadku mocowania produktu na prostopadłej ścianie należy pozostawić co najmniej 15 mm odstępu między produktem a powierzchnią ściany, tak aby zapewnić odpowiednią wentylację i utrzymać temperaturę otoczenia poniżej 35°C.

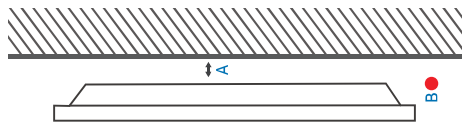

#### **Mocowanie produktu na ścianie z wgłębieniem**

- A** Minimalnie 15 mm
- B** Minimalnie 25 mm
- C** Temperatura otoczenia: 35 °C lub niższa
-  W przypadku mocowania produktu na ścianie z wgłębieniem należy pozostawić co najmniej wskazaną wyżej ilość miejsca między produktem a powierzchnią ściany, aby umożliwić wentylację i zapewnić utrzymanie temperatury otoczenia na poziomie poniżej 35°C.

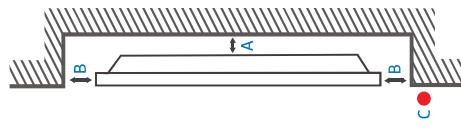

## WM65B

### Wentylacja

 Szczegółowe informacje na ten temat można uzyskać, kontaktując się z Centrum Obsługi Klienta firmy Samsung.

#### Mocowanie produktu na prostopadłej ścianie

- A Minimalnie 0 mm
- B Temperatura otoczenia: 35 °C lub niższa

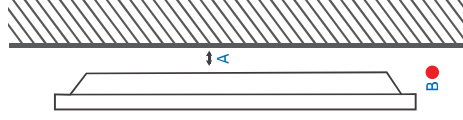

## WM75B/WM85B

### Wentylacja

 Szczegółowe informacje na ten temat można uzyskać, kontaktując się z Centrum Obsługi Klienta firmy Samsung.

#### Mocowanie produktu na prostopadłej ścianie

- A Minimalnie 15 mm
- B Temperatura otoczenia: 35 °C lub niższa

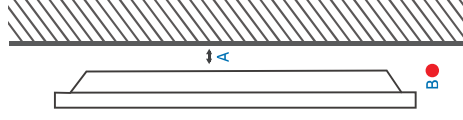

#### Mocowanie produktu na ścianie z wgłębieniem

- A Minimalnie 0 mm
- B Minimalnie 25 mm
- C Temperatura otoczenia: 35 °C lub niższa

 W przypadku mocowania produktu na ścianie z wgłębieniem należy pozostawić co najmniej wskazany wyżej odstęp między produktem a powierzchnią ściany, aby umożliwić wentylację i zapewnić utrzymanie temperatury otoczenia na poziomie poniżej 35°C.

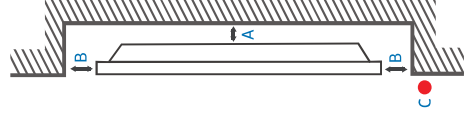

#### Mocowanie produktu na ścianie z wgłębieniem

- A Minimalnie 15 mm
- B Minimalnie 25 mm
- C Temperatura otoczenia: 35 °C lub niższa

 W przypadku mocowania produktu na ścianie z wgłębieniem należy pozostawić co najmniej wskazaną wyżej ilość miejsca między produktem a powierzchnią ściany, aby umożliwić wentylację i zapewnić utrzymanie temperatury otoczenia na poziomie poniżej 35°C.

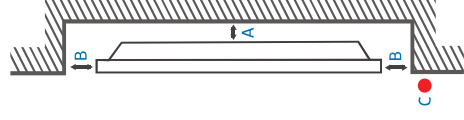

---

## Montaż uchwyty ściennego do ściany prostopadle do podłoża

- Podczas instalowania uchwyty ściennego należy utrzymywać urządzenie równoległe do ściany.

 Wygląd urządzenia może się różnić, w zależności od modelu.

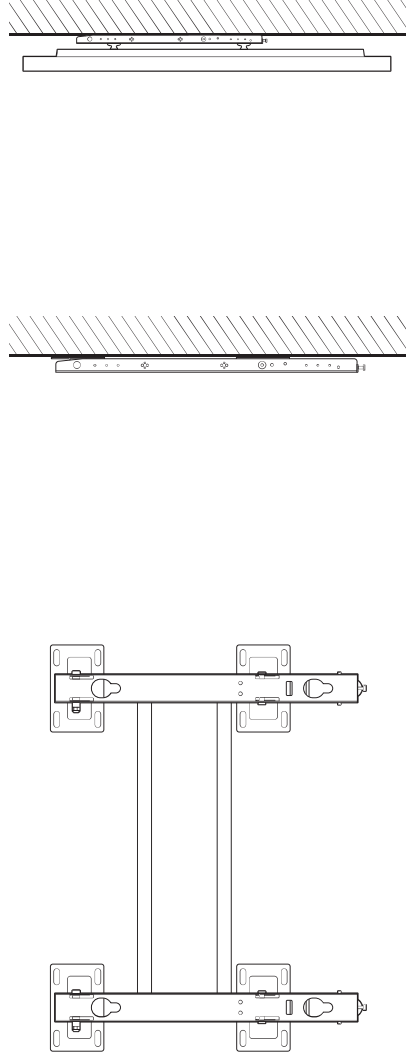

## Montaż uchwyty ściennego do pochylonej ściany

- Podczas instalowania uchwyty ściennego należy utrzymywać urządzenie równoległe do ściany.
- Za pomocą elementu dystansowego przymocuj uchwyty ścienny w taki sposób, aby był ustawiony prostopadle do podłogi.

 Wygląd urządzenia może się różnić, w zależności od modelu.

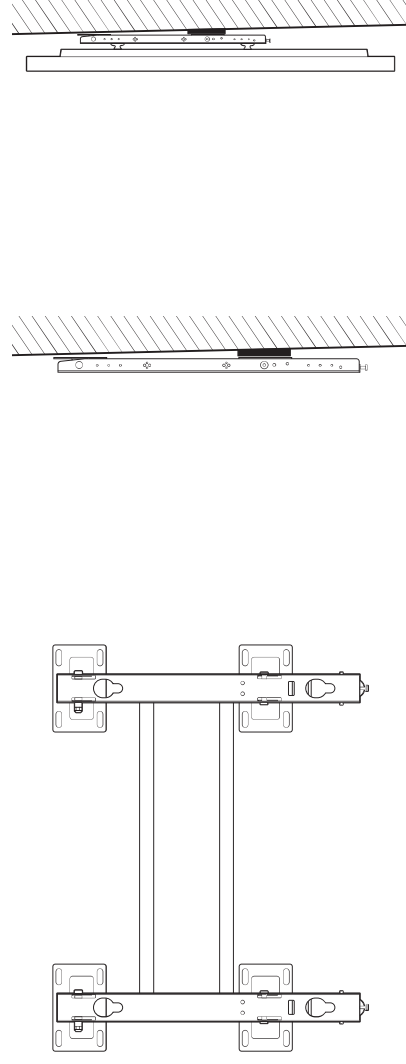

## Montowanie uchwyty ściennego

### Korzystanie z zestawu do montażu ściennego

- Zestaw do montażu ściennego pozwala na montaż produktu na ścianie.
- Szczegółowe informacje na temat montażu uchwyty ściennego zawiera dołączona do niego instrukcja.
- Zaleca się skorzystanie z pomocy technicznej podczas montażu wspornika uchwyty ściennego.
- Firma Samsung nie ponosi odpowiedzialności za wszelkie uszkodzenia urządzenia lub obrażenia ciała użytkownika bądź osób postronnych w przypadku samodzielnego montażu uchwyty ściennego.

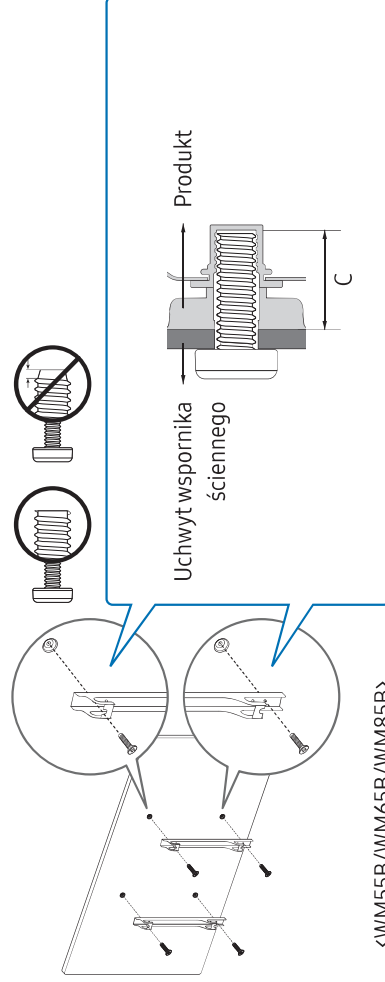

<WM55B/WM65B/WM85B>

### Korzystanie z adaptera uchwyty ściennego (tylko WM75B)

Przed zainstalowaniem zestawu do montażu ściennego należy zamocować znajdujące się w zestawie adaptery uchwyty ściennego, jak pokazano na ilustracji.

- ✎ W przypadku instalowania uchwyty ściennego innej firmy należy zwrócić uwagę, że długość śrub, za pomocą których można przymocować produkt do uchwyty ściennego, pokazano w kolumnie C tabeli na następnej stronie.

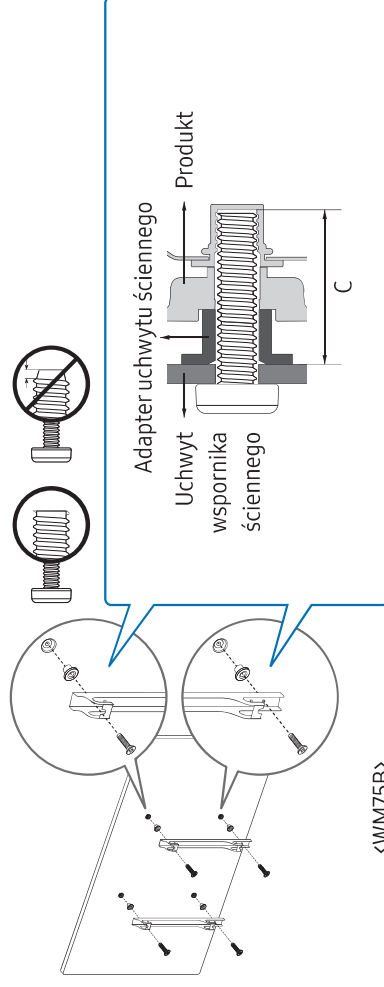

<WM75B>

## Dane techniczne zestawu do montażu ściennego (VESA)

Uchwyt ścienny należy zamontować prostopadle do podłogi na ścianie o jednolitej i mocnej konstrukcji. W celu zamontowania urządzenia na ścianie, która nie jest prostopadła do podłogi, należy skontaktować się z najbliższym oddziałem firmy Samsung. Urządzenie zamontowane na pochyłej ścianie może się oderwać, powodując poważne obrażenia ciała.

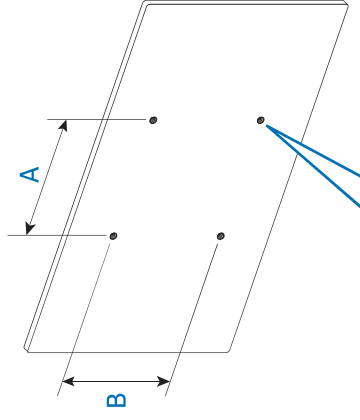

- Zestawy do montażu ściennego firmy Samsung są dostarczane ze szczegółową instrukcją montażu oraz wszystkimi niezbędnymi elementami.
- Nie należy stosować śrub dłuższych od standardowych lub niespełniających standardów VESA dotyczących śrub. Dłuższe śruby mogą przyczynić się do uszkodzenia części znajdujących się wewnątrz urządzenia.
- W przypadku uchwytów ściennych, które nie spełniają standardów VESA dotyczących śrub, długość śrub może się różnić w zależności od parametrów technicznych uchwytu ściennego.
- Nie należy dokręcać śrub z nadmierną siłą, ponieważ może to skutkować uszkodzeniem elementu lub oderwaniem się urządzenia i spowodować obrażenia ciała. Firma Samsung nie ponosi odpowiedzialności za takie wypadki.
- Firma Samsung nie ponosi odpowiedzialności za uszkodzenia urządzenia lub obrażenia ciała spowodowane użytkowaniem uchwytu ściennego niezgodnego ze standardem VESA lub specyfikacją bądź niestosowania się użytkownika do instrukcji montażu urządzenia.
- Montaż urządzenia na ścianie wymaga udziału co najmniej dwóch osób. (Co najmniej cztery osoby w przypadku modeli o rozmiarze 85 cali lub większym.)
- Poniższa tabela zawiera standardowe wymiary zestawów do montażu ściennego.

Nazwa modelu	Rozstaw otworów na śruby zgodne ze standardem VESA (A x B) w milimetrach	C (mm)	Śruba standardowa	Liczba szt.
WM55B	400 x 400	30–31	M8	4
WM65B		32–33		
WM75B		30–31		
WM85B	600 x 400	37–38		

✎ Nie wolno montować zestawu do montażu ściennego, gdy urządzenie jest włączone. Może to spowodować obrażenia ciała w wyniku porażenia prądem.

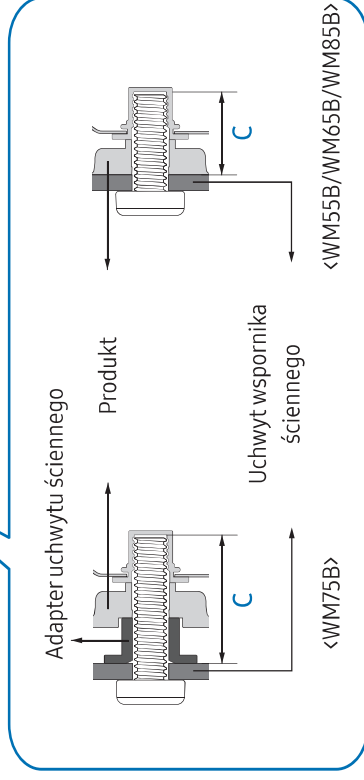

# Łączenie z siecią

🔧 Akcesoria używane do podłączenia mogą się różnić w zależności od produktu.

## Ustawienia sieci (przewodowej)

### Łączenie z siecią przewodową

Urządzenie można podłączyć do sieci LAN przy użyciu kabla na trzy sposoby.

- Urządzenie można podłączyć do sieci LAN, podłączając kabel LAN połączony z zewnętrznym modemem do portu LAN, znajdującego się z tyłu urządzenia. Przedstawia to poniższy schemat.

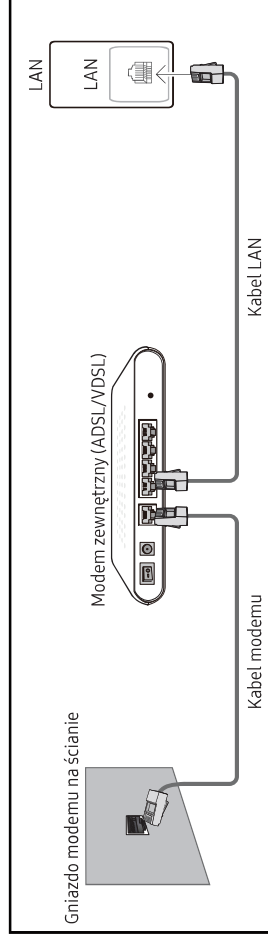

- Urządzenie można podłączyć do sieci LAN, łącząc port LAN z tyłu urządzenia z urządzeniem typu IP share, które z kolei jest połączone z modemem zewnętrznym. Połączenie wymaga zastosowania kabla LAN. Przedstawia to poniższy schemat.

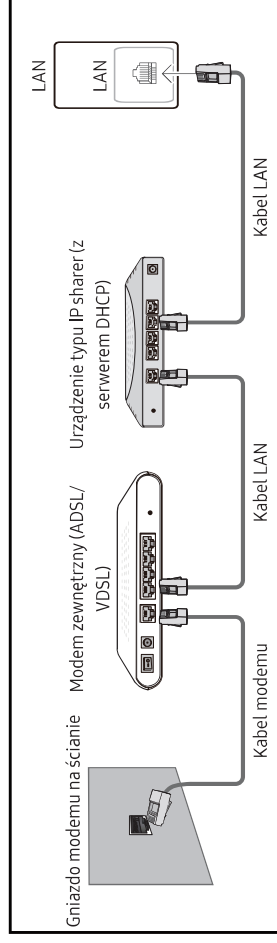

- W zależności od konfiguracji sieci urządzenie można podłączyć do sieci LAN poprzez połączenie portu LAN, znajdującego się z tyłu urządzenia bezpośrednio do ściennego gniazda sieciowego przy użyciu kabla LAN.

Przedstawia to poniższy schemat. Należy pamiętać, że sieciowe gniazdo ścienne może być połączone z modemem lub routerem znajdującym się w innym pomieszczeniu w budynku.

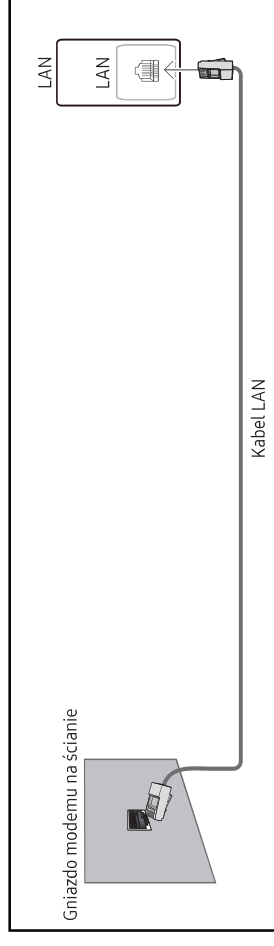

W przypadku sieci dynamicznej należy wykorzystać modem lub router ADSL obsługujący protokół dynamicznej konfiguracji hosta (Dynamic Host Configuration Protocol, DHCP). Modemy i routery obsługujące protokół DHCP automatycznie udostępniają dane niezbędne do połączenia urządzenia z Internetem, takie jak adres IP, maska podsieci, adresy bramy i serwera nazw domen (DNS), co eliminuje konieczność ręcznego wprowadzania tych danych. Sieci domowe są przeważnie sieciami dynamicznymi.

Niektóre sieci wymagają statycznego adresu IP. Jeśli sieć wymaga statycznego adresu IP, dane takie jak adres IP, maska podsieci, adresy bramy i serwera DNS należy ręcznie wprowadzić na ekranie konfiguracji połączeń kablowych podczas konfiguracji połączenia sieciowego. Aby uzyskać adres IP, maskę podsieci, adres bramy i serwera DNS, należy skontaktować się z dostawcą usług internetowych.

W przypadku korzystania z komputera, na którym zainstalowano system operacyjny Windows, dane te można również odczytać z komputera.

- 🔧 Jeśli sieć wymaga statycznego adresu IP, można korzystać z modemów ADSL obsługujących protokół DHCP.
- 🔧 Modemy ADSL obsługujące protokół DHCP umożliwiają stosowanie statycznych adresów IP.

Należy skonfigurować połączenie internetowe, aby móc korzystać z usług internetowych, takich jak możliwość aktualizacji oprogramowania.

## Automatyczne konfigurowanie opcji Otwórz Ustawienia sieci (sieć przewodowa)

Pozwala na uzyskanie połączenia z siecią za pomocą kabla LAN.

Najpierw należy upewnić się, że kabel LAN jest podłączony.

### Automatyczne konfigurowanie połączenia

- 1 Na stronie **Otwórz Ustawienia sieci** dla opcji **Typ sieci** ustawić wartość **Kablowa**.
- 2 Wyświetli się ekran kontrolny połączenia sieciowego i rozpocznie się proces weryfikacji połączenia.
- 3 Po zweryfikowaniu połączenia w dolnej części ekranu pojawi się przycisk **OK**.
- 4 Dotknąć przycisku **OK**.

 Jeżeli nie uda się połączyć z Internetem, należy sprawdzić podłączenie do portu LAN.

 Jeżeli urządzenie nie będzie mogło ustalić parametrów połączenia sieciowego automatycznie lub jeżeli użytkownik chce ręcznie skonfigurować połączenie, należy skorzystać z informacji zamieszczonych w kolejnej części „**Ręczne konfigurowanie opcji Otwórz Ustawienia sieci (sieć przewodowa)**”.

## Ręczne konfigurowanie opcji Otwórz Ustawienia sieci (sieć przewodowa)

W biurach wykorzystywany może być statyczny adres IP.

W takim przypadku należy poprosić administratora sieci o udostępnienie adresu IP, maski podsieci oraz adresów bramy sieciowej i serwera DNS. Otrzymaone wartości należy wprowadzić ręcznie.

### Uzyskiwanie informacji o parametrach połączenia sieciowego

Aby wyświetlić parametry połączenia sieciowego na większości komputerów z systemem Windows, należy postępować w następujący sposób.

- 1 Kliknąć prawym przyciskiem myszy ikonę **Sieć** w prawym dolnym narożniku ekranu.
- 2 W wyświetlonym menu podręcznym kliknąć opcję **Stan**.

- 3 W wyświetlonym oknie dialogowym kliknąć kartę **Obstuga**.

- 4 Na karcie **Obstuga** kliknąć przycisk **Szczegóły**. Wyświetlone zostaną parametry połączenia sieciowego.

### Ręczne konfigurowanie połączenia

- 1 Na stronie **Otwórz Ustawienia sieci** dla opcji **Typ sieci** ustawić wartość **Kablowa**.
- 2 Wyświetli się ekran kontrolny połączenia sieciowego i rozpocznie się proces weryfikacji połączenia.
- 3 Wybrać polecenie **Anuluj** podczas wykonywania prób nawiązania połączenia sieciowego. Spowoduje to przerwanie nawiązywania połączenia.
- 4 Wybrać opcję **Ustaw. IP** na ekranie połączenia sieciowego. Wyświetli się ekran **Ustaw. IP**.
- 5 Wybrać górne pole, a następnie dla opcji **Ustawienia IP** wybrać ustawienie **Wprowadź ręcznie**.  
 Wybranie dla opcji **Ustawienia IP** ustawienia **Wprowadź ręcznie** spowoduje automatyczną zmianę opcji **Ustaw. DNS** na **Wprowadź ręcznie**.
- 6 Wprowadzić ręcznie wartości parametrów **Adres IP**, **Maska podsieci**, **Brama** oraz **Serwer DNS**.
- 7 Po zakończeniu naciśnięć przycisk **OK** u dołu strony. Zostanie wyświetlony ekran kontrolny w celu zweryfikowania połączenia sieciowego.
- 8 Po zweryfikowaniu połączenia w dolnej części ekranu pojawi się przycisk **OK**.
- 9 Dotknąć przycisku **OK**, aby zakończyć konfigurację ustawień.

## Ustawienia sieci (bezprowodowej)

### Łączenie z siecią bezprowodową

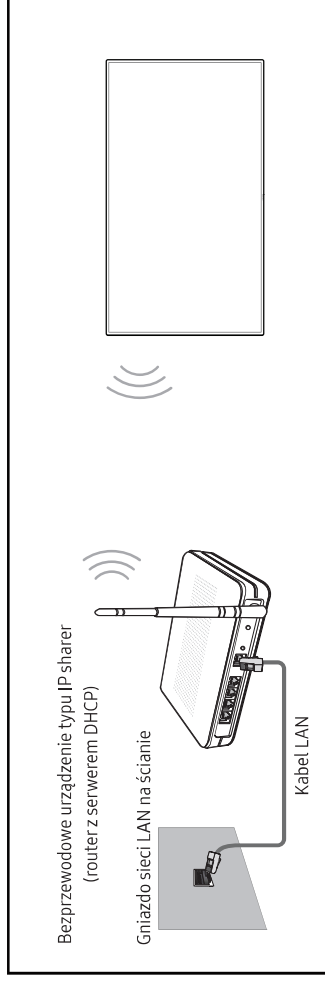

Firma Samsung zaleca korzystanie z protokołu IEEE 802.11n. Mogą występować problemy z płynnym odtwarzaniem plików wideo za pośrednictwem połączenia sieciowego.

- Wybrać nieużywany kanał dla bezprowodowego urządzenia typu IP sharer. Jeśli w pobliżu znajduje się inne urządzenie, korzystające z kanału wybranego dla bezprowodowego urządzenia typu IP sharer, może to spowodować zakłócenia i uniemożliwić nawiązanie połączenia.
- Urządzenie obsługuje wyłączenie następujące protokoły zabezpieczenia sieci bezprowodowej. Jeśli w ustawieniach punktu dostępu lub routera bezprowodowego wybrano połączenie w trybie 802.11n o wysokiej przepustowości (Greenfield), a w ustawieniach typu szyfrowania wybrano opcję WEP, TKIP lub TKIP AES (WPS2Mixed), uniemożliwi to połączenie produktów firmy Samsung zgodnie z nowymi wymaganiami certyfikacji Wi-Fi.
- Jeśli router bezprowodowy obsługuje protokół WPS (Wi-Fi Protected Setup), połączenie z siecią jest możliwe przez konfigurowanie poprzez naciśnięcie przycisku (Push Button Configuration, PBC) lub wprowadzenie numeru PIN (Personal Identification Number). W każdym z tych trybów protokół WPS automatycznie określa identyfikator SSID i klucz WPA.
- Sposoby połączenia: sieć bezprowodową można skonfigurować na trzy sposoby. Konfiguracja automatyczna (przy użyciu funkcji automatycznego wyszukiwania sieci), konfiguracja ręczna, Użyj WPS
- Ten produkt działa w standardzie Enterprise WPA2 (TLS/TLS/PEAP).

### Automatyczna konfiguracja sieci (bezprowodowej)

Większość sieci bezprowodowych wyposażona jest w opcjonalny system zabezpieczający, który wymaga, aby urządzenie chcące uzyskać dostęp do sieci, wystąpił zaszyfrowany kod zabezpieczający nazywany kluczem dostępu lub kluczem zabezpieczeń. Klucz zabezpieczeń to hasło — zwykle słowo lub sekwencja liter i cyfr o określonej długości — które podano podczas konfiguracji zabezpieczeń sieci bezprowodowej. Jeżeli użytkownik korzysta z tej metody konfiguracji połączenia sieciowego i posiada klucz zabezpieczeń do sieci bezprowodowej, będzie musiał podać hasło podczas procesu automatycznej lub ręcznej konfiguracji sieci.

### Automatyczne konfigurowanie połączenia

- Na stronie **Otwórz Ustawienia sieci** dla opcji **Typ sieci** ustawić wartość **Bezprz.**
- Produkt wyszuka dostępne sieci bezprowodowe. Po zakończeniu wyszukiwania dostępne sieci zostaną wyświetlone.
- Wybrać sieć z listy sieci.
  - Jeżeli nie zostanie wyświetlony żądany router bezprowodowy, należy wybrać opcję **Odśwież**, aby wyszukać ponownie.
  - Jeżeli pomimo ponownej próby router nie zostanie znaleziony, wybrać opcję **Dodawanie sieci**.
- Jeśli wybrano sieć chronioną hasłem, wprowadzić hasło, a następnie dotknąć przycisku **Iść**.
- Jeśli wybrano otwartą sieć, można pominąć ten krok.
- Wyświetlił się ekran kontrolny połączenia sieciowego i rozpoczął się proces weryfikacji połączenia.
- Po zwerifikowaniu połączenia w dolnej części ekranu pojawił się przycisk **OK**.
- Dotknąć przycisku **OK**.

### Ręczne konfigurowanie sieci (bezprowodowej)

W biurach wykorzystywany może być statyczny adres IP.

W takim przypadku należy poprosić administratora sieci o udostępnienie adresu IP, maski podsieci oraz adresów bramy sieciowej i serwera DNS. Otrzymane wartości należy wprowadzić ręcznie.

## Uzyskiwanie informacji o parametrach połączenia sieciowego

Aby wyświetlić parametry połączenia sieciowego na większości komputerów z systemem Windows, należy postępować w następujący sposób.

- 1 Kliknąć prawym przyciskiem myszy ikonę Sieć w prawym dolnym narożniku ekranu.
- 2 W wyświetlonym menu podręcznym kliknąć opcję Stan.
- 3 W wyświetlonym oknie dialogowym kliknąć kartę Obsługa.
- 4 Na karcie Obsługa kliknąć przycisk Szczegóły. Wyświetlone zostaną parametry połączenia sieciowego.

## Jak ręcznie skonfigurować połączenie

- 1 Na stronie **Otwórz Ustawienia sieci** dla opcji **Typ sieci** ustawić wartość **Bezprz.**
- 2 Produkt wyszuka dostępne sieci bezprzewodowe. Po zakończeniu wyszukiwania dostępne sieci zostaną wyświetlone.
- 3 Wybrać sieć z listy sieci.
  -  Jeżeli nie zostanie wyświetlony żądany router bezprzewodowy, należy wybrać opcję **Odśwież**, aby wyszukać ponownie.
  -  Jeżeli pomimo ponownej próby router nie zostanie znaleziony, wybrać opcję **Dodawanie sieci**.
- 4 Jeśli wybrano sieć chronioną hasłem, wprowadzić hasło, a następnie dotknąć przycisku **Idź**.
  -  Jeśli wybrano otwartą sieć, można pominąć ten krok.
- 5 Wyświetli się ekran kontrolny połączenia sieciowego i rozpocznie się proces weryfikacji połączenia.
- 6 Wybrać polecenie **Anuluj** podczas wykonywania prób nawiązania połączenia sieciowego. Spowoduje to przerwanie nawiązywania połączenia.
- 7 Wybrać opcję **Ustaw. IP** na ekranie połączenia sieciowego. Wyświetli się ekran **Ustaw. IP**.
- 8 Wybrać górne pole, a następnie dla opcji **Ustawienia IP** wybrać ustawienie **Wprowadź ręcznie**.
  -  Zmiana ustawienia wybranego dla **Ustawienia IP** na **Wprowadź ręcznie** spowoduje automatyczną zmianę opcji **Ustaw. DNS** na **Wprowadź ręcznie**.
- 9 Wprowadzić ręcznie wartości parametrów **Adres IP**, **Maska podsieci**, **Brama** oraz **Serwer DNS**.

10 Po zakończeniu naciśnięć przycisk **OK** u dołu strony. Zostanie wyświetlony ekran kontrolny w celu zweryfikowania połączenia sieciowego.

11 Po zweryfikowaniu połączenia w dolnej części ekranu pojawi się przycisk **OK**.

12 Dotknąć przycisku **OK**, aby zakończyć konfigurację ustawień.

## Konfigurowanie za pomocą przycisku WPS

Jeśli router został wyposażony w przycisk WPS, wykonaj poniższe czynności.

- 1 Na stronie **Otwórz Ustawienia sieci** dla opcji **Typ sieci** ustawić wartość **Bezprz.**
- 2 Wybrać opcję **Użyj WPS**.
- 3 W ciągu dwóch minut naciśnąć przycisk WPS lub PBC na routerze bezprzewodowym. Produkt automatycznie pozyska wszystkie wartości konfiguracyjne sieci, których potrzebuje i ustanowi połączenie.
- 4 Pojawi się ekran połączenia sieciowego. Konfiguracja sieci jest zakończona.

# Capitolul 03

## Pisanie

### Czym jest „rolka”?

- W tym urządzeniu pliki nazywane są „rolkami”. „Rolka” to plik z wieloma połączonymi stronami.
- Rolka może mieć do 20 połączonych stron.
- **TRYB PĘDZLA** obsługuje tylko jedną stronę.
- Jednocześnie na jednym ekranie można utworzyć tylko jedną rolkę. Więcej informacji zawiera część „Menu”.

Orientacja pozioma

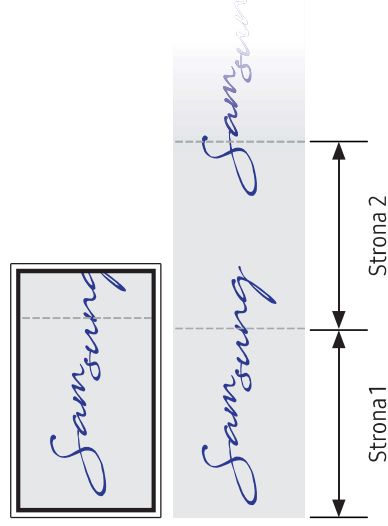

Orientacja pionowa

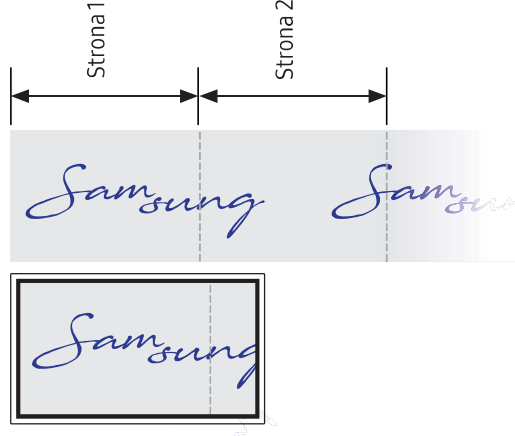

# Tryb długopisu

## Elementy ekranowe

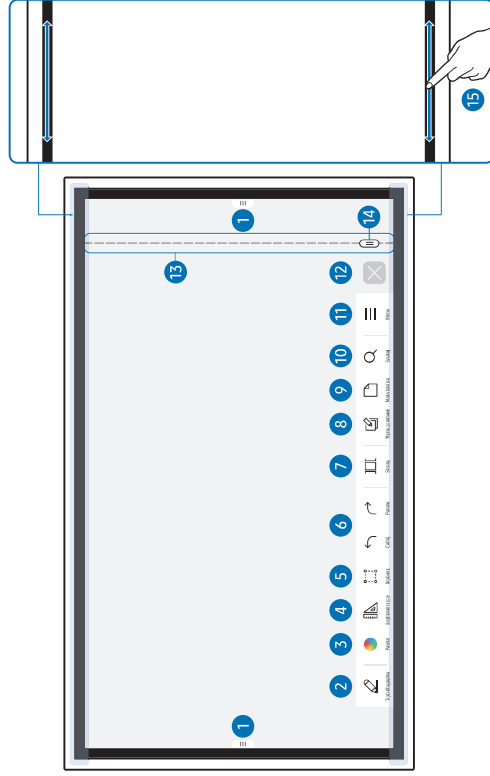

Przyciski	Opis
<b>1</b>	Dotknięcie ikony pozwala otworzyć okno <b>IMPORTUJ</b> / <b>EKSPORTUJ</b> . <ul style="list-style-type: none"><li><b>IMPORTUJ</b>: Wyświetla ekran połączonego urządzenia przenośnego lub komputera oraz umożliwia import danych, np. obrazów, z połączonego dysku USB lub dysku sieciowego.</li><li><b>EKSPORTUJ</b>: Udostępnianie tworzonych plików na różne sposoby.</li></ul>
<b>2</b>	Dotknięcie ikony pozwala wybrać tryb. Można wybrać <b>TRYB DŁUGOPISU</b> lub <b>TRYB PĘDZLA</b> .
<b>3</b>	Dotknięcie ikony pozwala otworzyć paletę. Można wybrać kolor lub grubość pióra i podświetlacza.
<b>4</b>	Narzędzia matematyczne umożliwiają tworzenie konstrukcji geometrycznych i wykonywanie pomiarów.
<b>5</b>	Można wybrać obszar do edycji, rejestracji, wysłania w wiadomości e-mail, wydruku lub wyszukiwania.
<b>6</b>	Cofanie lub ponawianie ostatniego działania. <ul style="list-style-type: none"><li>Po wykryciu działań związanych z edycją, takich jak dodanie lub usunięcie strony, albo z przemieszczeniem zawartości ustawienie funkcji  /  jest resetowane.</li><li>Funkcji  /  można użyć do 20 razy dla każdego elementu.</li></ul>
<b>7</b>	Można dodać lub usunąć stronę, a także nawigować po stronach z bieżącej rolki.
<b>8</b>	Tworzy na ekranie warstwę do pisania i rysowania, która pozwala także zapisać zarejestrowany obraz.
<b>9</b>	Wysuwa minitabliczkę do robienia notatek lub rysowania w oddzielnej warstwie nad ekranem przeglądarki lub źródła obrazu.
<b>10</b>	Dotknięcie ikony umożliwia przeszukiwanie Internetu.
<b>11</b>	Dotknięcie ikony umożliwia wyświetlenie dalszych opcji dostępnych w menu.
<b>12</b>	Zamyka bieżącą rolkę i zaczyna nową.
<b>13</b>	Pokazuje linie podziału stron.
<b>14</b>	Umożliwia przewijanie stron.
<b>15</b>	Przesunięcie czarnego obszaru przesuwania strony.

## Rysowanie

Za pomocą dostarczonego pióra można rysować po ekranie urządzenia.

- Cienka końcówka (A): Typ pióra
- Gruba końcówka (B): Typ podświetlacza

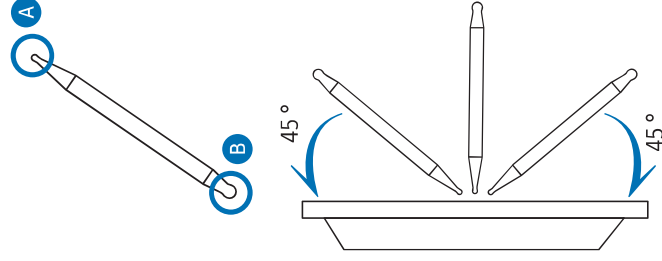

- W przypadku korzystania z cienkiej końcówki, jeśli pióro jest zbyt mocno pochylone w kierunku ekranu (w zakresie kątowym do 45 stopni, jak pokazano na rysunku), może ono przejść w tryb zakreślacza.

## Korzystanie z uproszczonego menu

Długie naciśnięcie w dowolnym miejscu umożliwia szybki dostęp do uproszczonego menu.

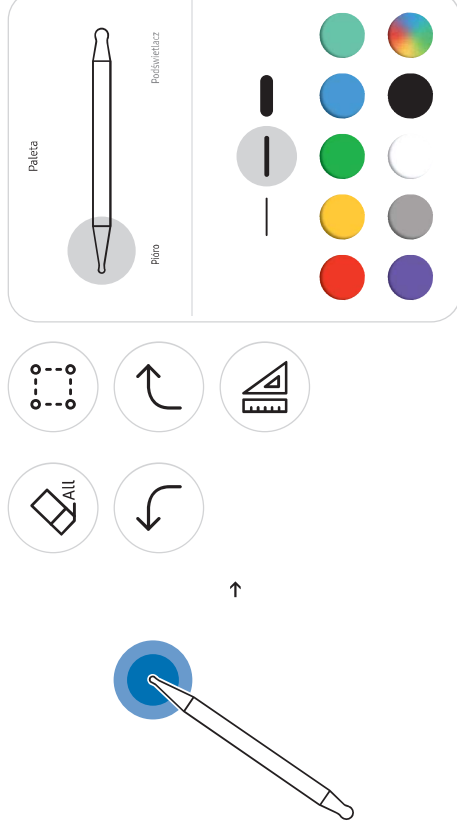

## Wymazywanie



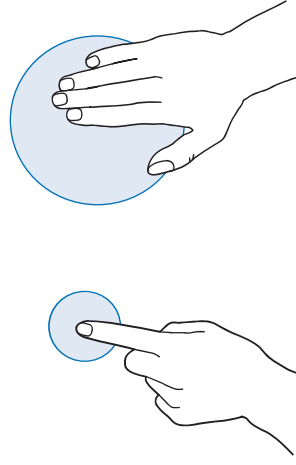





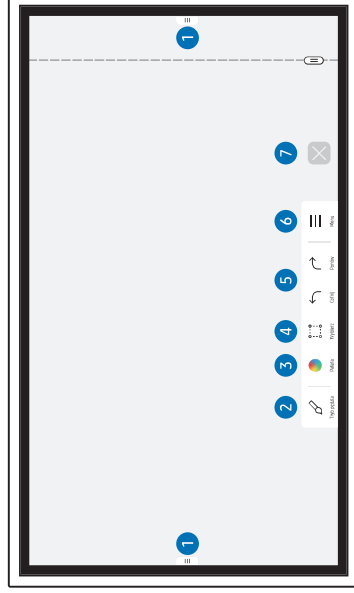







Do wymazywania można użyć palca lub dłoni.



# Tryb pędzla

## Elementy ekranowe



Przyciski	Opis
 1	Dotknięcie ikony pozwala otworzyć okno <b>IMPORTUJ</b> / <b>EKSPORTUJ</b> . <ul style="list-style-type: none"><li>• <b>IMPORTUJ</b>: Wyświetla ekran połączonego urządzenia przenośnego lub komputera oraz umożliwia import danych, np. obrazów, z połączonego dysku USB lub dysku sieciowego.</li><li>• <b>EKSPORTUJ</b>: Udostępnianie tworzonych plików na różne sposoby.</li></ul>
 2 Tryb pędzla	Dotknięcie ikony pozwala wybrać tryb. Można wybrać <b>TRYB DŁUGOPISU</b> lub <b>TRYB PĘDZLA</b> .
 3 Paleta	Dotknięcie ikony pozwala otworzyć paletę. Można wybrać kolor i używać innych opcji. <ul style="list-style-type: none"><li>• : Osuszanie kolorów, aby zatrzymać ich mieszanie.</li><li>• : Wyodrębnianie koloru z wybranego punktu.</li><li>• : Usuwanie wybranego obszaru.</li></ul>
 4 Wybierz	Można wybrać obszar do rejestracji, wystania w wiadomości e-mail lub wydruku. Cofanie lub ponawianie ostatniego działania.
 5 Cofnij  5 Ponów	<ul style="list-style-type: none"><li>• Po wykryciu działań związanych z edycją, takich jak dodanie lub usunięcie strony, albo z przemieszczaniem zawartości ustawienie funkcji  /  jest resetowane.</li></ul>  Funkcji  /  można użyć do 5 razy dla każdego elementu.
 6 Menu	Dotknięcie ikony umożliwia wyświetlenie dalszych opcji dostępnych w menu.
 7	Zamyka bieżącą rolkę i zaczyna nową.

 Zmiany grubości, w zależności od obszaru dotykającego ekranu, są stosowane natychmiast (maks. 5,0 cm).



 Zalecany jest tryb pędzla.

 **TRYB PĘDZLA** obsługuje tylko gesty jednodotykowe.

 Produkt może rozróżniać 2048 poziomów grubości po wybraniu opcji **TRYB PĘDZLA**.

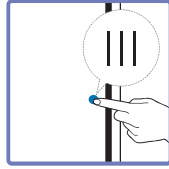
# Menu



Przyciski	Opis
<b>NOWY</b>	Tworzenie nowej rolki.
<b>ZAPISZ</b>	Zapisanie bieżącej rolki.
<b>KATALOG ROLEK</b>	Otwieranie, usuwanie lub eksportowanie zapisanych rolek.
<b>KSZTAŁTY</b>	Zmiana formatu tła.  To menu jest dostępne wyłącznie po wybraniu opcji <b>TRYB DŁUGOPIŚU</b> .
<b>BLOKADAROLKI/ODBLOKUJ</b>	<ul style="list-style-type: none"><li><b>BLOKADA ROLKI</b>: Wprowadzanie sześciocyfrowego hasła do blokowania bieżącej rolki.</li><li><b>ODBLOKUJ</b>: Aby odblokować zablokowaną rolkę, należy wprowadzić sześciocyfrowe hasło podane podczas blokowania rolki.  Po odblokowaniu bieżąca rolka pozostaje odblokowana aż do jej ponownego zablokowania.</li></ul>
<b>USTAWIENIA</b>	Otwarcie menu konfiguracyjnego.
<b>JAK UŻYWAĆ</b>	Otwarcie instrukcji obsługi.

## Katalog Rolek

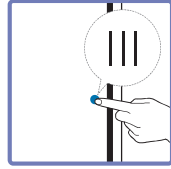

→ **KATALOG ROLEK**

Opcja Katalog rolek pozwala otwierać i przeglądać rolki oraz zarządzać nimi.

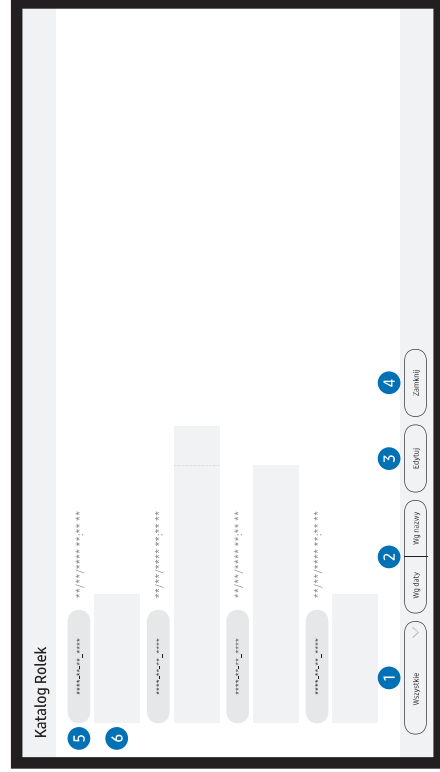

## Usuwanie / eksportowanie rolek

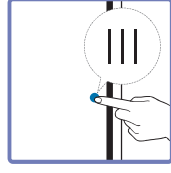

→ **KATALOG ROLEK** → **Edytuj**

Można zaznaczyć kilka rolek do wyeksportowania lub usunięcia.

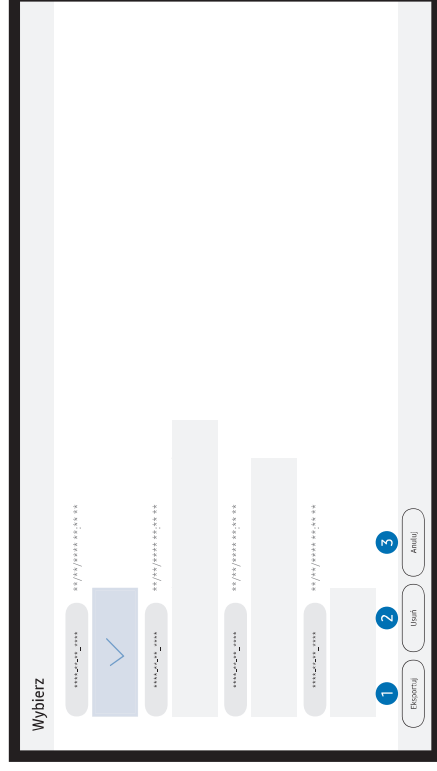

Elementy	Opis
<b>1 Wszystkie</b>	Listę można wyświetlić w wybranym trybie. <ul style="list-style-type: none"><li><b>Wszystkie</b> / <b>Tryb długopisu</b> / <b>Tryb pędzla</b></li></ul>
<b>2 Wg daty ↔ Wg nazwy</b>	Ustawienie porządku sortowania plików. <ul style="list-style-type: none"><li><b>Wg daty</b>: Rolki są sortowane według daty ostatniego otwarcia. Jest to domyślna opcja sortowania.</li><li><b>Wg nazwy</b>: Rolki są sortowane według nazwy.</li></ul>
<b>3 Edytuj</b>	Można wybrać kilka rolek do wyeksportowania lub usunięcia.
<b>4 Zamknij</b>	Zamknięcie Katalogu rolek.
<b>5 Nazwa pliku</b>	Zmiana nazwy pliku.
<b>6 Rolki</b>	Przeglądanie rolek i otwieranie wybranej rolki.

 Aby utworzyć zablokowaną rolę (🔒), należy wprowadzić sześciocyfrowe hasło.

Elementy	Opis
<b>1 Eksportuj</b>	Udostępnianie zaznaczonych rolek. E-mail (✉) / USB (📁) / Dysk sieciowy (🌐)
<b>2 Usun</b>	Usuwanie zaznaczonych rolek.
<b>3 Anuluj</b>	Usuwanie zaznaczenia rolek.

## Przeglądarka stron

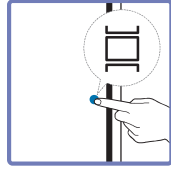

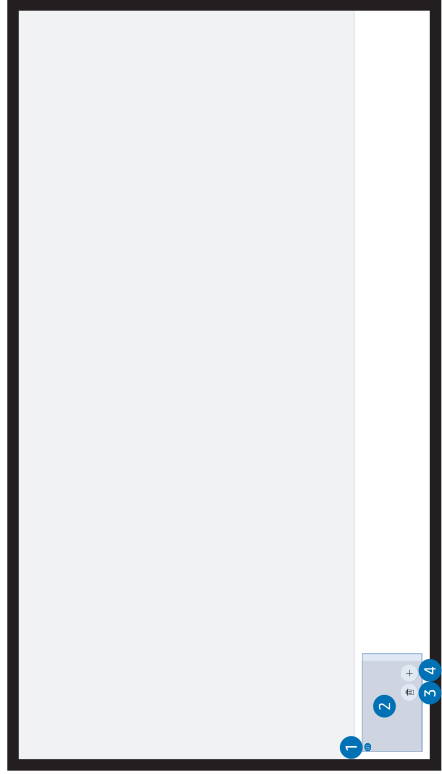

Utworzone dla każdej ze stron rolki można przenieść lub edytować.



W zależności od modelu mogą występować różnice w wyświetlanym obrazie.

 To menu jest dostępne wyłącznie po wybraniu opcji **TRYB DŁUGOPISU**.

Elementy	Opis
<b>1</b> Numer strony	Wyświetla numer strony.
<b>2</b> Okno podglądu	Wyświetlanie obecnie przeglądaney strony. <ul style="list-style-type: none"><li>• Dotknięta strona wyświetla się w oknie podglądu.</li></ul>
<b>3</b> 	Usunięcie strony znajdującej się w oknie podglądu.
<b>4</b> +	Dodanie nowej strony.  Jedna rolka może mieć do 20 stron.

## Włącz/wyłącz notowanie

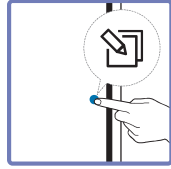

Na ekranie można dodać nową warstwę, na której można pisać lub rysować. Może to być przydatne w celu dodawania notatek do treści pochodzącej ze źródła zewnętrznego.

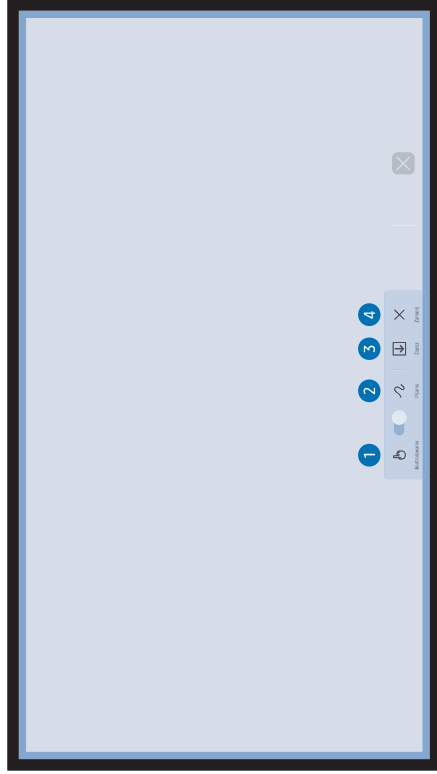

 To menu jest dostępne wyłącznie po wybraniu opcji **TRYB DŁUGOPISU**.

Elementy	Opis
<b>1 Kontrolowanie</b>	Umożliwia kontrolowanie zawartości pod warstwą notatki.
<b>2 Pisanie</b>	Umożliwia pisanie lub rysowanie na warstwie notatki bez wpływu na zawartość warstwy poniżej.
<b>3 Zapisz</b>	Umożliwia zapisanie notatki jako zarejestrowanego obrazu.
<b>4 Zamknij</b>	Umożliwia zamknięcie notatki.

## Korzystanie z narzędzi Wybierz

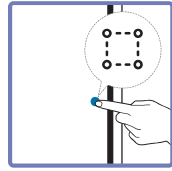

Można wybrać obszar do edycji, rejestracji, wystania w wiadomości e-mail, wydruku lub wyszukania. Za pomocą ikony  można przemieścić i obrócić zaznaczony obszar lub zmienić jego rozmiar.

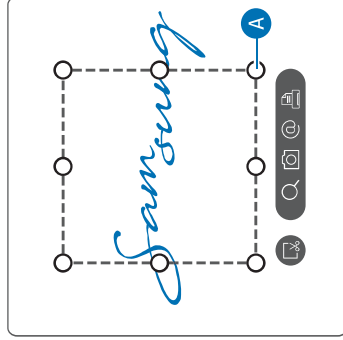

1

A

Zmień  
rozmiar

Przenieś

Edytuj

2

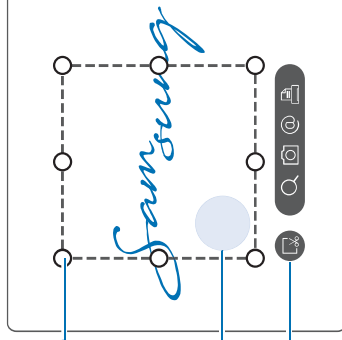



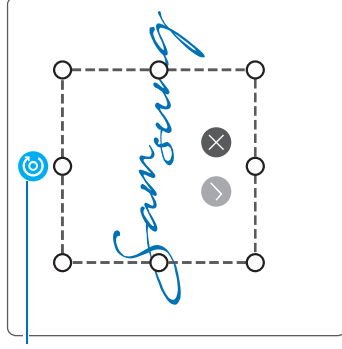

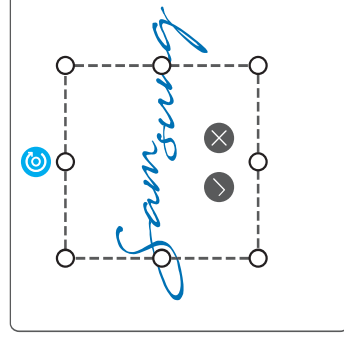

Obróć









3



## Wyszukiwanie / rejestrowanie / wysyłanie pocztą e-mail / drukowanie

- 1 Dotknąć opcji  w menu narzędzi. Na ekranie wyświetli się pole zaznaczania.
  -  Przeciągnąć element **A** pola zaznaczania, aby dopasować rozmiar.
- 2 Zaznaczyć obszar i wybrać jedną z opcji:  /  / .
- Użyte opcje **Szukaj**, **E-mail** lub **Drukuj** wymaga połączenia sieciowego.
-  Funkcja **Szukaj** jest dostępna tylko dla pisma odręcznego.

## Edytowanie zaznaczonej zawartości

-  Funkcja edycji jest dostępna tylko po wybraniu opcji **TRYB DŁUGOPISU**.
- 1 Dotknąć opcji  w menu narzędzi. Na ekranie wyświetli się pole zaznaczania.
  -  Przeciągnąć element **A** pola zaznaczania, aby dopasować rozmiar.
- 2 Dotknąć ikony , aby aktywować edycję zaznaczonego obszaru.
- 3 Przenieść, obrócić lub zmienić rozmiar zaznaczonego obszaru i dotknąć ikony .
  -  Dotknąć ikony , aby anulować zmiany.

# Capitolul 04





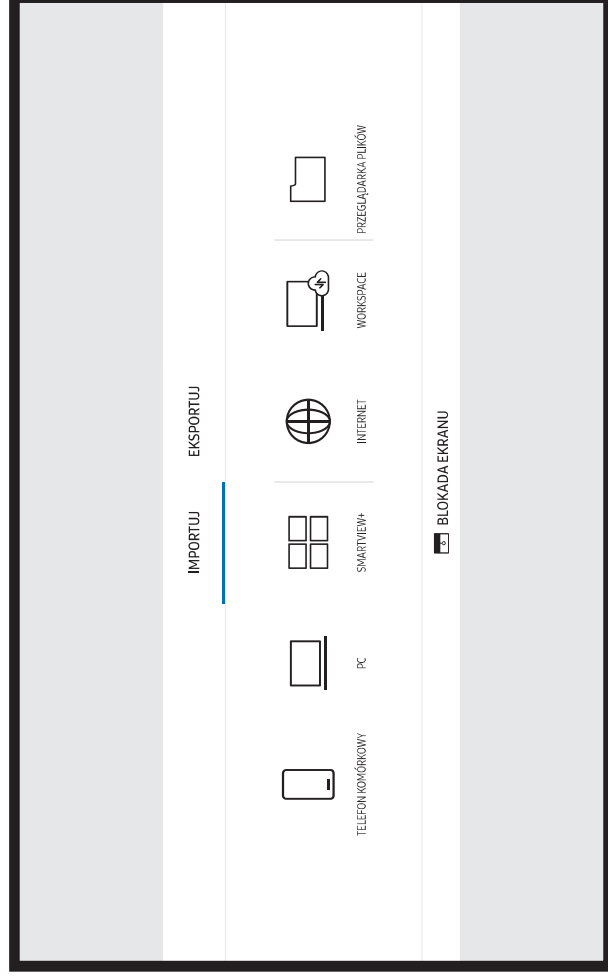

## IMPORTUJ

Możliwość wyświetlenia ekranu połączonego urządzenia przenośnego lub komputera oraz importu danych, np. obrazów, z połączonego dysku USB lub dysku sieciowego.

- Dotknąć ikony  po lewej lub prawej stronie ekranu, aby otworzyć okno **IMPORTUJ / EKSPORTUJ**. Następnie dotknąć opcji **IMPORTUJ**, aby wybrać odpowiednie urządzenie.



-  **BLOKADA EKRANU**: ekran urządzenia Flip można ukryć na chwilę za pomocą funkcji **BLOKADA EKRANU**. Do poprzedniego ekranu można powrócić, naciskając przycisk zasilania.

Ikony	Opis
	Wyświetla ekran urządzenia przenośnego za pomocą funkcji <b>Smart View</b> albo <b>Screen Mirroring</b> .
	Wyświetla ekran komputera za pomocą połączenia HDMI, DisplayPort, USB-C, OPS lub funkcji <b>Ekran bezprzewodowy</b> .  Moduł OPS jest dostępny tylko dla modelu WM75B/WM85B.
	Udostępniony ekran można wyświetlić z komputera, telefonu komórkowego lub tabletu.
	Podłączanie produktu do sieci w celu uzyskania dostępu do Internetu tak samo, jak z komputera.
	Ta funkcja umożliwia dostęp do zdalnego komputera i zasobów roboczych.
	Można wyświetlić całą zawartość (tego urządzenia lub podłączonego nośnika USB albo dysku sieciowego) lub pobierać pliki z Internetu.

 Natywny format pliku FLIP (.iwb) dotyczy plików zapisanych bezpośrednio z poziomu urządzenia i obsługiwanych wyłącznie przez urządzenie FLIP.

 Obsługiwane formaty plików wideo: avi, mkv, asf, wmv, .mp4, mov, 3gp, vro, mpg, mpeg, ts, tp, trp, flv, vob, svi, m2ts, mts, .webm, .rmvb

 Zgodne formaty plików obrazów: JPG, BMP, PNG, MPO

 Obsługiwane formaty plików dokumentów: DOC, PPT, PDF, XLS

## Łączenie z urządzeniem przenośnym

☰ → IMPORTUJ → TELEFON KOMÓRKOWY

### Łączenie za pomocą funkcji Smart View lub funkcji Screen Mirroring



- 1 Przeciągnąć w dół górny pasek na ekranie urządzenia przenośnego, aby uruchomić funkcję **Smart View** lub **Screen Mirroring**.
- 2 Wybrać ten produkt z listy urządzeń wyświetlonej na ekranie.
  - Początkowa nazwa urządzenia **[KATEGORIA] Interactive Signage Flip**.Można sterować urządzeniem przenośnym z poziomu ekranu produktu.  
Treść HDCP (High-bandwidth Digital Content Protection) nie jest wyświetlana na ekranie, jeśli dla opcji **Przechwytywanie PIP** wybrane jest ustawienie **Włączone**.

## Łączenie z komputerem

☰ → IMPORTUJ → PC

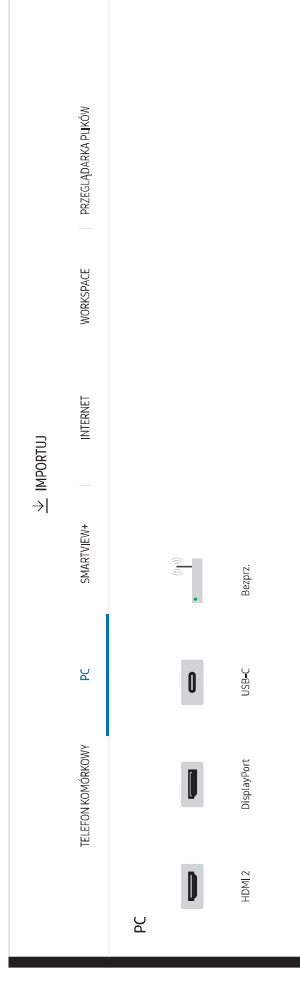

## Łączenie za pomocą kabla

🔧 Akcesoria używane do podłączenia mogą się różnić w zależności od modelu.

1 Połączyć produkt z komputerem za pomocą kabla HDMI, DP lub USB-C.

🔧 Treść HDCP nie jest wyświetlana na ekranie, jeśli dla opcji **Przechwytywanie PIP** wybrane jest ustawienie **Włączone**.

🔧 Jeśli ekran jest czarny, należy wyłączyć opcję **Przechwytywanie PIP**, ponieważ niektóre karty graficzne obsługują HDCP automatycznie.

🔧 Długość kabla USB-C nie powinna przekraczać 1 m.

🔧 Ładowanie za pomocą kabla USB-C jest dostępne tylko wtedy, gdy produkt jest włączony.

HDMI

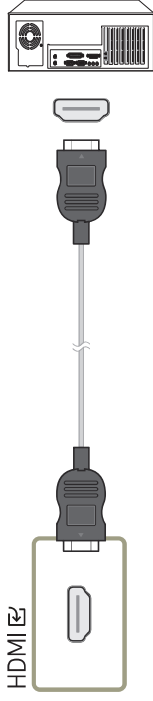

DP

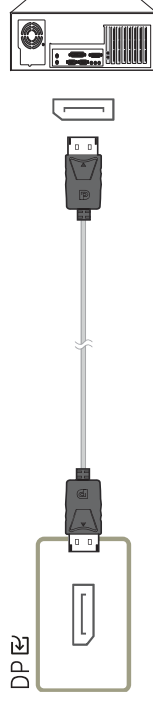

<WM55B/WM65B>

🔧 Należy użyć kabla USB-C, który obsługuje przesyłanie sygnału wideo. Kabel musi obsługiwać tryb DP ALT (przesyłanie sygnału wideo).

🔧 Obsługiwane jest również ładowanie do 15 W (5 V / maks. 3 A). Ładowanie za pomocą kabla USB-C jest dostępne tylko wtedy, gdy produkt jest włączony.

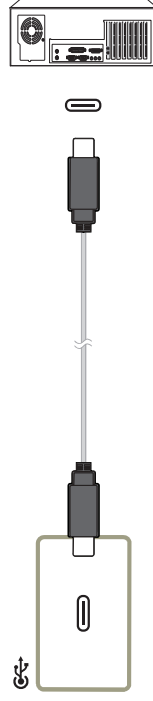

<WM75B/WM85B>

🔧 Należy użyć kabla USB-C, który obsługuje przesyłanie sygnału wideo i funkcję ładowania. Kabel musi obsługiwać tryb DP ALT (przesyłanie sygnału wideo) i dostarczanie zasilania (65 W lub więcej).

🔧 Ładowanie za pomocą kabla USB-C jest dostępne tylko wtedy, gdy produkt jest włączony.

65W (65W)

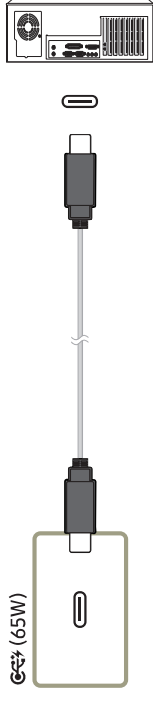

2 Wybrać kolejno **IMPORTUJ** → **PC** → **HDMI / DisplayPort / USB-C** na ekranie.

3 Aby sterować komputerem z poziomu ekranu produktu, podłączyć dostarczony kabel USB do portu **TOUCH** na produkcie.

🔧 W konfiguracji z wieloma ekranami upewnić się, że jako wyświetlacz główny ustawiono FLIP.

🔧 Ten krok nie jest konieczny, jeśli używany jest kabel USC-C.

🔧 W przypadku systemu Mac OS do sterowania komputerem wymagana jest instalacja sterownika UPDD. Sterownik UPDD można pobrać ze strony <https://displaysolutions.samsung.com/support/resources/product-support>.

W przypadku komputera MAC z systemem macOS 11 (Big Sur) lub nowszym należy przejść do ekranu **Preferencje systemowe**, kliknąć opcję **Ochrona i prywatność**, a następnie zaznaczyć opcję **App Store** i od zidentyfikowanych deweloperów pod nagłówkiem **Dopuszczaj aplikacje pobrane z**.

TOUCH

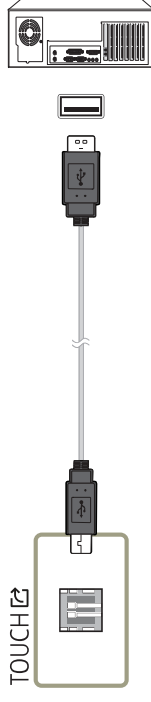

## Łączenie za pomocą modułu OPS (sprzedawane oddzielnie)

 Moduł OPS jest dostępny tylko dla modelu WM75B/WM85B.

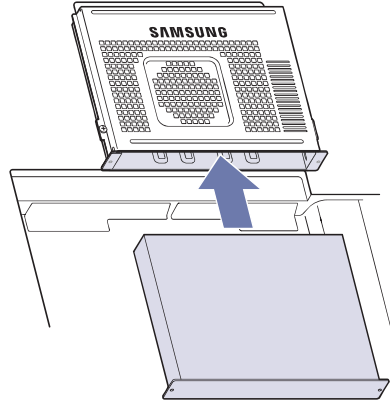



Ekran dotykowy może nie działać poprawnie podczas konfigurowania ustawień początkowych systemu Windows dla modułu OPS. Podłącz mysz i klawiaturę do modułu OPS w celu użycia ich podczas ustawień początkowych.

 Przed podłączeniem modułu OPS należy wyłączyć urządzenie Flip.

## Łączenie za pomocą funkcji Ekran bezprzewodowy

 Ta funkcja jest dostępna wyłącznie w przypadku komputera przenośnego obsługującego funkcję Ekran bezprzewodowy.



- 1 Wybrać opcję Centrum akcji lub Urządzenia na pasku zadań w obszarze powiadomień komputera przenośnego.
  - 2 Kliknąć opcję **Połącz lub Wyświetlaj** na innym ekranie i wybrać urządzenie **[KATEGORIA] Interactive Signage Flip**, aby nawiązać połączenie.
-  Procedura nawiązywania połączenia może się różnić w zależności od komputera przenośnego.
-  Po połączeniu za pomocą funkcji Ekran bezprzewodowy można kontrolować ekran komputera przenośnego z poziomu ekranu produktu.
-  Ta funkcja jest dostępna jedynie w systemach Windows 8.1 i 10.

# Łączenie za pomocą aplikacji SMARTVIEW+

→ IMPORTUJ → SMARTVIEW+

**Jak się połączyć**  
Upełnij się, że PC i urządzenie mobilne są połączone z tą samą siecią co Flip.

**W przypadku urządzeń mobilnych**  
Pobierz aplikację Samsung Signage Mobile i ją uruchom.  
Następnie postępuj zgodnie z instrukcjami.

**W przypadku PC**  
Przejdź na powyższą stronę URL, używając PC. Następnie postępuj zgodnie z instrukcjami.  
Przejdź na stronę " ", aby pobrać certyfikat po raz pierwszy.

Funkcja SMARTVIEW+ jest dostępna tylko w przeglądarkach Chrome, Edge, Firefox i Safari.

**Lista połączonych**  
Wybierz, aby wyświetlić adresy URL, na których jest wyświetlany Flip. Wyświetlacz

Wyświetlacz	OS	Status	Prozenta
Wyświetlacz 1	Android	✓	100%
Wyświetlacz 2	Android	✓	100%
Wyświetlacz 3	Android	✓	100%
Wyświetlacz 4	Android	✓	100%
Wyświetlacz 5	Android	✓	100%
Wyświetlacz 6	Android	✓	100%
Wyświetlacz 7	Android	✓	100%
Wyświetlacz 8	Android	✓	100%
Wyświetlacz 9	Android	✓	100%
Wyświetlacz 10	Android	✓	100%
Wyświetlacz 11	Android	✓	100%
Wyświetlacz 12	Android	✓	100%
Wyświetlacz 13	Android	✓	100%
Wyświetlacz 14	Android	✓	100%
Wyświetlacz 15	Android	✓	100%
Wyświetlacz 16	Android	✓	100%
Wyświetlacz 17	Android	✓	100%
Wyświetlacz 18	Android	✓	100%
Wyświetlacz 19	Android	✓	100%
Wyświetlacz 20	Android	✓	100%
Wyświetlacz 21	Android	✓	100%
Wyświetlacz 22	Android	✓	100%
Wyświetlacz 23	Android	✓	100%
Wyświetlacz 24	Android	✓	100%
Wyświetlacz 25	Android	✓	100%
Wyświetlacz 26	Android	✓	100%
Wyświetlacz 27	Android	✓	100%
Wyświetlacz 28	Android	✓	100%
Wyświetlacz 29	Android	✓	100%
Wyświetlacz 30	Android	✓	100%
Wyświetlacz 31	Android	✓	100%
Wyświetlacz 32	Android	✓	100%
Wyświetlacz 33	Android	✓	100%
Wyświetlacz 34	Android	✓	100%
Wyświetlacz 35	Android	✓	100%
Wyświetlacz 36	Android	✓	100%
Wyświetlacz 37	Android	✓	100%
Wyświetlacz 38	Android	✓	100%
Wyświetlacz 39	Android	✓	100%
Wyświetlacz 40	Android	✓	100%
Wyświetlacz 41	Android	✓	100%
Wyświetlacz 42	Android	✓	100%
Wyświetlacz 43	Android	✓	100%
Wyświetlacz 44	Android	✓	100%
Wyświetlacz 45	Android	✓	100%
Wyświetlacz 46	Android	✓	100%
Wyświetlacz 47	Android	✓	100%
Wyświetlacz 48	Android	✓	100%
Wyświetlacz 49	Android	✓	100%
Wyświetlacz 50	Android	✓	100%

Udostępniony ekran można wyświetlać z komputera, telefonu komórkowego lub tabletu.

Należy upewnić się, że komputer, telefon komórkowy lub tablet są połączone z tą samą siecią co Flip.

- 1 Wybrać opcję SMARTVIEW+.
- 2 Po uruchomieniu aplikacji SMARTVIEW+ postępować zgodnie z instrukcjami wyświetlanymi na ekranie, aby połączyć się z wybranym urządzeniem.  
Dla komputera klienckiego wymagana jest instalacja certyfikatu CA, który można pobrać, korzystając z adresu URL podanego na ekranie początkowym aplikacji SMARTVIEW+.  
W przypadku próby uzyskania dostępu do aplikacji SMARTVIEW+ urządzenia Flip w przeglądarce klienckiej na komputerze bez zainstalowanego certyfikatu CA może pojawić się ostrzeżenie o zabezpieczeniach. Kliknąć przycisk „Zaawansowane” w przeglądarce, aby przejść do witryny, za pośrednictwem której można zainstalować certyfikat CA. (Ta instrukcja może nie mieć zastosowania do wszystkich przeglądarek).

Jeśli współczynnik proporcji ekranu urządzenia klienckiego różni się od tego współczynnika w urządzeniu Flip, urządzenie klienckie może przesyłać częściowo przycięty ekran. Na urządzeniu Flip może pojawić się częściowo przycięty obraz ekranu urządzenia klienckiego, ponieważ jest on wyświetlany zgodnie z sygnałem odbieranym z urządzenia klienckiego.

Aplikacja SMARTVIEW+ obsługuje podane niżej przeglądarki; niemniej jednak na niektórych urządzeniach przeglądarki mogą nie działać prawidłowo.

- Przeglądarka internetowa: Chrome 72 i nowsze, Safari 13 i nowsze, Edge 79 i nowsze, Firefox 66 i nowsze
- PC: Windows, Mac OS, ChromeOS
- W celu zoptymalizowania udostępniania ekranu za pomocą aplikacji SMARTVIEW+ zalecane są następujące działania:
  - Korzystanie z przeglądarki Firefox.
  - Wybranie takich samych ustawień proporcji i orientacji ekranu urządzenia klienckiego jak w przypadku urządzenia Flip. (Przykłady: PC – Pozioma, Flip – Pozioma)

W celu instalacji aplikacji SAMSUNG SIGNAGE MOBILE (Samsung Flip) można pobrać w sklepach Play Store, App Store i Galaxy Store.

Urządzenie przenośne: system iOS (od wersji 12), Android (od wersji 9)  
Aby rozpocząć udostępnianie ekranu, po podłączeniu urządzenia klienckiego do urządzenia Flip należy wybrać opcję udostępniania z ekranu petnego, ekranu aplikacji lub karty przeglądarki.

---

# Łączenie z Internetem



Podłączanie produktu do sieci w celu uzyskania dostępu do Internetu tak samo, jak z komputera.

Zapisywanie, przesuwanie lub wyświetlanie okna przeglądarki na pełnym ekranie.

 Konkretna strona może się nie wyświetlać lub nie działać z powodu problemów z kompatybilnością.

- Szybkość przeglądania sieci zależy od środowiska sieciowego.
- Historia przeglądania jest zapisywana od najnowszych do najstarszych wpisów, a najstarsze wpisy są zastępowane w pierwszej kolejności.
- W zależności od typów obsługiwanych kodeków wideo/audio odtwarzanie niektórych plików wideo i audio HTML5 może nie być możliwe.
- Treści wideo z usług przesyłania strumieniowego zoptymalizowanych pod kątem odtwarzania na komputerze mogą nie być prawidłowo odtwarzane za pomocą naszej firmowej przeglądarki dostępnej poprzez **INTERNET**.

## Przeczytaj przed użyciem funkcji INTERNET

Przed użyciem funkcji **INTERNET** należy zapoznać się z poniższymi informacjami.

- Obsługiwane jest pobieranie i wysyłanie plików.
- Funkcja **INTERNET** może nie mieć dostępu do niektórych stron internetowych, takich jak strony internetowe obsługiwane przez niektóre firmy.
- Urządzenie Flip nie obsługuje odtwarzania plików Flash Video.
- Zakupy online za pośrednictwem Internetu nie są obsługiwane.
- Formanty ActiveX nie są obsługiwane.
- Obsługiwana jest ograniczona liczba czcionek. Niektóre symbole i znaki mogą nie być prawidłowo wyświetlane.
- Odpowiedź na polecenia pilota na ekranie może być opóźniona, jeśli aktualnie trwa ładowanie strony internetowej.
- W zależności od stanu wykorzystywanych systemów ładowanie strony internetowej może być opóźnione lub całkowicie zatrzymane.
- Operacje kopiowania i wklejania nie są obsługiwane.
- Podczas pisania wiadomości e-mail lub wiadomości SMS niektóre funkcje (np. zmiana rozmiaru lub koloru czcionek) mogą nie być dostępne.
- Liczba zakładek i rozmiar pliku dziennika, który można zapisać, są ograniczone.
- Liczba jednocześnie otwartych okien jest ograniczona.

## Łączenie z WORKSPACE

IMPORTUJ → WORKSPACE

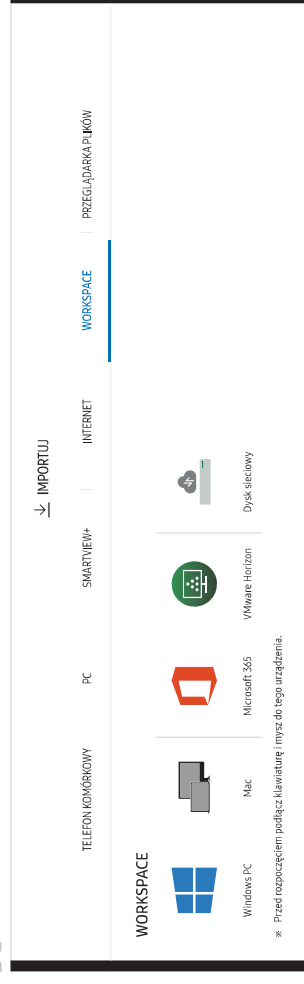

Ta funkcja umożliwia dostęp do zdalnego komputera i zasobów roboczych.

- **Windows PC**
- **Zdalny PC:** Ta funkcja umożliwia podłączenie produktu do zdalnego komputera lub serwera w chmurze.
  - Obsługiwane są wyłącznie komputery lub serwery chmurowe z systemem macOS/Windows 7 Pro lub nowszym.
- **Mac**
- **Zdalne logowanie:** Łączenie z komputerem MAC poprzez zdalne logowanie.
- **Microsoft 365:** Dostęp do funkcji pakietu **Microsoft 365** firmy Microsoft.
- **VMware Horizon:** Przedstawiciele firm, którzy zakupili pakiet VMware Infrastructure, mogą korzystać z funkcji **VMware Horizon**.
- **Dysk sieciowy:** Podłączenie dysku sieciowego w celu przenoszenia plików.
  - Dysk sieciowy można zarejestrować po podłączeniu do sieci.
  - Informacje na temat podłączania do sieci zawiera część „**Łączenie z siecią**”.
  - Konto dysku sieciowego można zarejestrować, wybierając kolejno **Menu** → **USTAWIENIA** → **Połącz** → **Ustawienia zaawansowane** → **Dysk sieciowy** → **Dodaj konto**.
  - Aby zarejestrować konto dysku sieciowego, należy wprowadzić dane w polach **Adres**, **Nazwa użytkownika** oraz **Hasło**.
  - Informacje na temat rejestracji konta dysku sieciowego zawiera punkt „**Dodaj konto**” w części **Dysk sieciowy**.
- Importowanie filmów, obrazów, natywnych plików FLIP (.iwb) i dokumentów.

## Import z urządzenia USB

IMPORTUJ → PRZEGLĄDARKA PLIKÓW

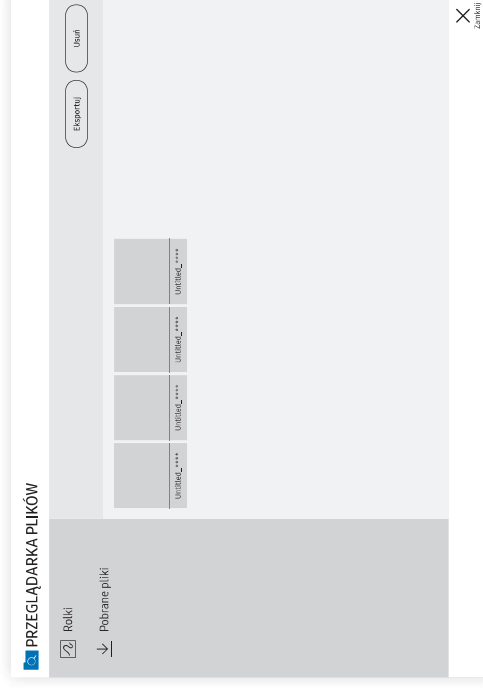

- Treści wyświetlane na ekranie produktu mogą się różnić od przedstawionych na powyższej ilustracji.
- Podłączyć zewnętrzny dysk twardy lub pamięć USB.
- Importowanie filmów, obrazów, natywnych plików FLIP (.iwb) i dokumentów.

# Okno źródła

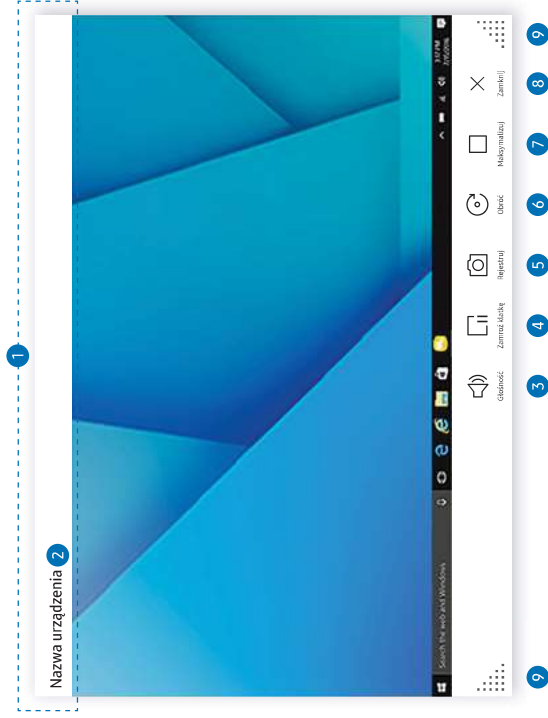

🖱️ Dostępność funkcji może się różnić w zależności od ustawienia PIP.

Po podłączeniu komputera lub urządzenia przenośnego do tego produktu pojawi się okno źródła.

Elementy	Opis
1 Pasek tytułowy	Pasek tytułowy można przeciągnąć w celu przemieszczenia okna źródła w wybrane położenie.
2 Nazwa urządzenia / Port źródła	Wyświetlanie nazwy podłączonego urządzenia lub portu źródła.
3 Głośność	Regulacja głośności dźwięku.
4 Zamroź klatkę	Wstrzymywanie wyświetlania ekranu wprowadzania. 🖱️ Ta funkcja nie jest dostępna w przypadku połączenia z produktem za pośrednictwem funkcji <b>SMARTVIEW</b> lub <b>UDOSTĘPNIANIE EKРАНU</b> .
5 Rejestruj	Zrzut ekranu okna źródła. 🖱️ Ta funkcja nie jest dostępna, gdy dla opcji <b>Przechwytywanie PIP</b> wybrano ustawienie <b>Wyt.</b>
6 Obróć	Obracanie okna źródła. 🖱️ Ta funkcja jest obsługiwana tylko przez urządzenia z systemem Android 8.0 Oreo i nowsze urządzenia przenośne firmy Samsung.
7 Maksymalizuj	Umożliwia wyświetlenie źródła sygnału wejściowego na pełnym ekranie.
8 Zamknij	Zamknięcie przeglądarki.
9	Zmiana rozmiaru okna źródła.

# Widok dokumentu

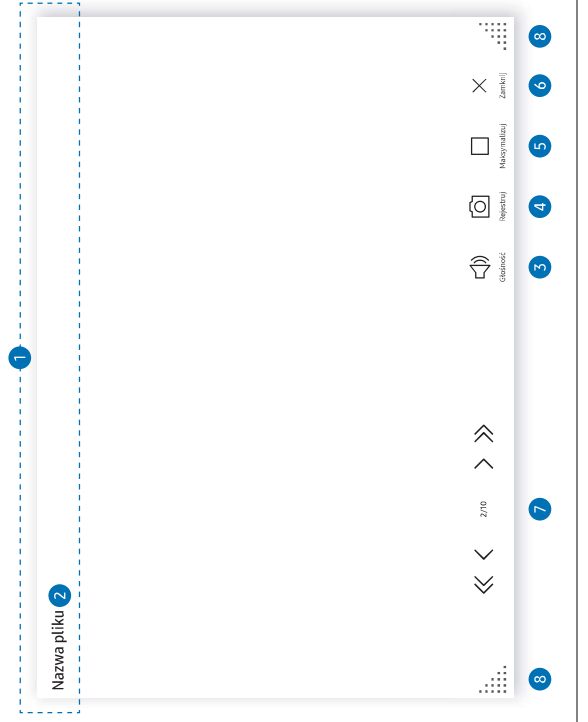

🖱️ Dostępność funkcji może się różnić w zależności od ustawienia PIP.

Wyświetlanie plików dokumentów wybranych do zaimportowania z lokalizacji **Przeglądarka plików** lub z dysku sieciowego.

🖱️ Obsługiwane formaty plików dokumentów: DOC, PPT, PDF, XLS

Elementy	Opis
1 Pasek tytułowy	Pasek tytułowy można przeciągnąć w celu przemieszczenia przeglądarki w wybrane położenie.
2 Nazwa pliku	Nazwa aktualnie wyświetlanego pliku.
3 <b>Głośność</b>	Regulacja głośności dźwięku.
4 <b>Rejestruj</b>	Rejestracja ekranu przeglądarki dokumentów. 🖱️ Ta funkcja nie jest dostępna, gdy dla opcji <b>Przechwytywanie PIP</b> wybrano ustawienie <b>Wył.</b>
5 <b>Maksymalizuj</b>	Umożliwia wyświetlenie dokumentu na pełnym ekranie.
6 <b>Zamknij</b>	Zamknięcie przeglądarki.
7 <b>« &lt; &gt; »</b>	Dotknięcie przycisków <b>« / &lt; / &gt; / »</b> umożliwia przechodzenie pomiędzy stronami.
8 <b>🔍</b>	Zmiana rozmiaru okna przeglądarki.

# Widok obrazu

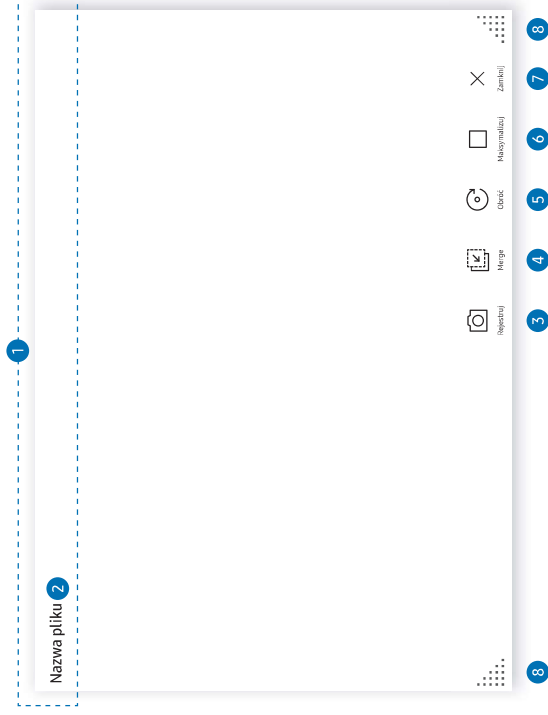

Wybrać plik do zaimportowania z lokalizacji **Przeglądarka plików** lub z dysku sieciowego.

Elementy	Opis
1	Pasek tytułowy Pasek tytułowy można przeciągnąć w celu przemieszczenia przeglądarki w wybrane położenie.
2	Nazwa pliku Nazwa aktualnie wyświetlanego pliku.
3	<b>Rejestruj</b> Rejestrowanie zawartości ekranu przeglądarki obrazów.
4	<b>Scal obraz</b> Dotknięcie ikony umożliwia wklejenie obrazu do rolki.
5	<b>Obróć</b> Obracanie obrazu.
6	<input type="checkbox"/> <b>Maksymalizuj</b> Umożliwia wyświetlenie obrazu na pełnym ekranie.
7	<input checked="" type="checkbox"/> <b>Zamknij</b> Zamknięcie przeglądarki.
8	 Zmiana rozmiaru okna przeglądarki.

Dostępność funkcji może się różnić w zależności od ustawienia PIP.

# Widok filmów

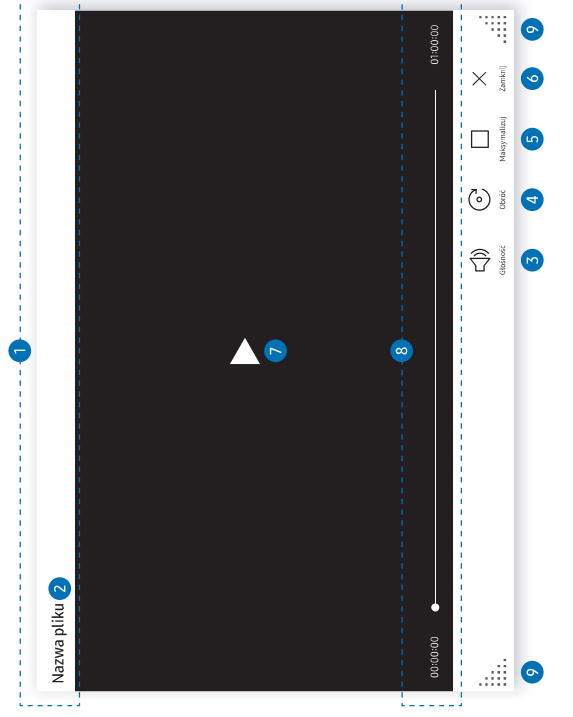

🔧 Dostępność funkcji może się różnić w zależności od ustawienia PIP.

Umożliwia wybieranie plików z filmami do zaimportowania z lokalizacji **Przeglądarka plików** lub z urządzenia sieciowego i ich wyświetlanie.

🔧 Obsługiwane formaty plików wideo: avi, mkv, asf, wmv, .mp4, mov, 3gp, vro, mpg, mpeg, ts, tp, trp, flv, vob, svi, m2ts, mts, .webm, .rmvb

Elementy	Opis
1 Pasek tytułowy	Pasek tytułowy można przeciągnąć w celu przemieszczenia przeglądarki w wybrane położenie.
2 Nazwa pliku	Nazwa aktualnie wyświetlanego pliku.
3 <b>Głośność</b>	Regulacja głośności dźwięku.
4 <b>Obróć</b>	Obracanie ekranu z filmem.
5 <input type="checkbox"/> <b>Maksymalizuj</b>	Umożliwia wyświetlenie filmu na pełnym ekranie.
6 <input checked="" type="checkbox"/> <b>Zamknij</b>	Zamknięcie przeglądarki.
7	Odtwarzanie lub wstrzymanie odtwarzania filmu.
8 <b>Suwak odtwarzania i informacje na temat czasu</b>	Przesuwanie po fragmentach filmu i wyświetlanie informacji na temat długości nagrania.
9	Zmiana rozmiaru okna przeglądarki.





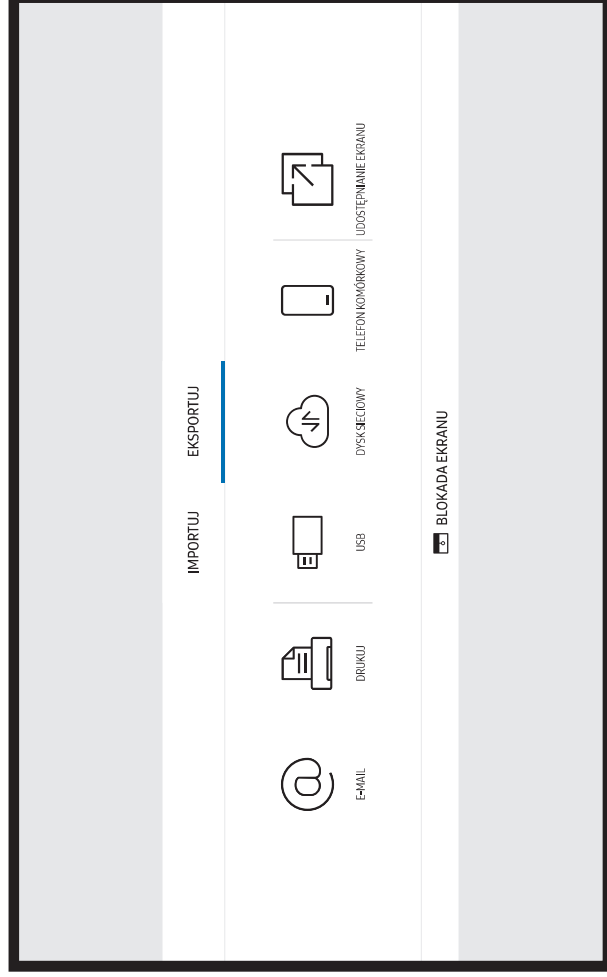

# Capitolul 05 EKSPORTUJ

Możliwe jest eksportowanie tworzonych rolek na różne sposoby.

- Dotknąć ikony  po lewej lub prawej stronie ekranu, aby otworzyć okno **IMPORTUJ / EKSPORTUJ**. Następnie dotknąć opcji **EKSPORTUJ**, aby wybrać odpowiednie menu.



 **BLOKADA EKRANU**: ekran urządzenia Flip można ukryć na chwilę za pomocą funkcji **BLOKADA EKRANU**. Do poprzedniego ekranu można powrócić, naciskając przycisk zasilania.

Ikony	Opis
	Wysyłanie utworzonych rolek w wiadomości e-mail.
	Wydruk utworzonych rolek.
	Eksport utworzonych rolek do podłączonego urządzenia USB.
	Eksport utworzonych rolek do zarejestrowanego i podłączonego dysku sieciowego.
	Przesyła rolę do urządzenia mobilnego.
	Wysświetlanie zawartości ekranu na wybranych urządzeniach.

# Wysyłanie wiadomości e-mail

☰ → EKSPORTUJ → E-MAIL

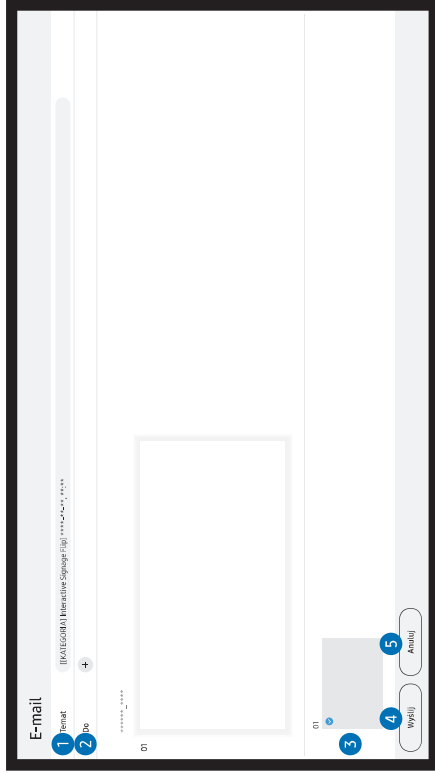

Aby wysłać utworzone rolki w wiadomości e-mail, należy zarejestrować najpierw konto e-mail.

✎ Konto poczty e-mail można zarejestrować, wybierając kolejno ☰ Menu → USTAWIENIA → Potącz → Ustawienia zaawansowane → E-mail.

✎ W przypadku wybrania dla opcji **Uwierzytelnienie nadawcy** ustawienia **Konto osobiste** w opcjach ☰ Menu → USTAWIENIA → Potącz → Ustawienia zaawansowane → E-mail należy przeprowadzić uwierzytelnianie dostępu do konta przy każdej wysyłanej wiadomości e-mail. Patrz poniżej.

- Wiadomości e-mail można wysyłać, gdy dla opcji **Uwierzytelnienie nadawcy** zostanie wybrane ustawienie **Konto osobiste**, pod warunkiem posiadania konta na wybranym serwerze pocztowym (**Nazwa serwera SMTP** i **Numer portu SMTP**).

Należy pamiętać, że nadawca powinien podać identyfikator i hasło konta SMTP oraz adres nadawcy dla każdej wiadomości e-mail.

- Jeśli dla opcji **Uwierzytelnienie nadawcy** zostanie wybrane ustawienie **Domyślne konto**, do wysyłania wiadomości e-mail można używać identyfikatora SMTP ID i hasła zapisanych dla ustawienia **Domyślne konto**. (Adres nadawcy jest zwykle taki sam jak identyfikator SMTP — w zależności od serwera SMTP mogą występować pewne wyjątki).

- W celu uzyskania danych SMTP potrzebnych do zarejestrowania serwera poczty należy skontaktować się z administratorem serwera poczty.

✎ Pliki zapisane jako pliki dedykowane są konwertowane do formatu PDF i wysyłane.

Elementy	Opis
1 <b>Temat</b>	Temat wiadomości e-mail jest tworzony automatycznie i zawiera nazwę urządzenia oraz bieżącą datę.
2 <b>Do</b>	Wprowadzić adres e-mail odbiorcy. <ul style="list-style-type: none"><li>• Nacisnąć przycisk +, aby pisać za pomocą wirtualnej klawiatury.</li><li>✎ Nacisnąć przycisk ↵ na klawiaturze wirtualnej, aby wprowadzić tekst pismem odręcznym.</li><li>✎ Wyszukiwanie adresata (<b>Lokalna książka adresowa</b> lub serwer <b>LDAP</b>).</li></ul>
3 ✓	Wybór stron do wysłania.
4 <b>Wyślij</b>	Wysłanie wiadomości e-mail.
5 <b>Anuluj</b>	Dotknięcie umożliwia anulowanie wysłania wiadomości e-mail.

# Drukowanie

Aby drukować, należy skonfigurować opcje **Serwer druku** i **Ustawienie zegara**.

Aby skonfigurować **Serwer druku**, urządzenie, drukarkę i komputer należy podłączyć do tej samej sieci.

Oprogramowanie Flip Printing Software również musi być zainstalowane na połączonym komputerze.

Informacje na temat podłączania do sieci zawiera część „**Kłączenie z siecią**”.

Opcję **Serwer druku** można skonfigurować, wybierając kolejno **Menu** → **USTAWIENIA** → **Potłącz** → **Ustawienia zaawansowane** → **Serwer druku**.

Opcję **Ustawienie zegara** można skonfigurować, wybierając kolejno **Menu** → **USTAWIENIA** → **System** → **Czas** → **Ustawienie zegara**.

Oprogramowanie Flip Printing Software jest dostępne na stronie internetowej

- <http://displaysolutions.samsung.com>

- <http://www.samsung.com>

Urządzenia przesyłające pliki, takie jak drukarki wirtualne (PDF, XPS, One note itp.) lub faksy, nie są obsługiwane — obsługiwane są tylko zwykłe drukarki.

Urządzenie obsługuje tylko format A4.

# Instalacja oprogramowania Flip Printing Software

Należy postępować zgodnie z instrukcjami wyświetlanymi na ekranie, aby zainstalować program Flip Printing Software.

Proces instalacji zajmuje około 10 minut i, w zależności od komputera, może potrwać krócej lub dłużej.

## Wymagania sprzętowe komputera

- Obsługiwane systemy operacyjne:  
Windows 7 (32/64-bitowy), Windows 10 (32/64-bitowy), MAC

Przy instalacji oprogramowania należy się upewnić, że są już zainstalowane najważniejsze aktualizacje systemu Windows. Przed rozpoczęciem instalacji zaktualizować system Windows do najnowszej wersji.

W przypadku systemu Windows 7 należy się upewnić, czy jest już zainstalowany dodatek Service Pack 1.

## Konfiguracja drukarki

Po zainstalowaniu oprogramowania Flip Printing Software należy wprowadzić poniższe ustawienia w menu na ekranie produktu.

### Konfiguracja automatyczna

- 1 Wybrać kolejno **Menu** → **USTAWIENIA** → **Potłącz** → menu **Ustawienia zaawansowane**.
- 2 Wybrać kolejno **Serwer druku** → **Potłącz z serwerem** → **Auto**.

### Konfiguracja ręczna

- 1 Wybrać kolejno **Menu** → **USTAWIENIA** → **Potłącz** → menu **Ustawienia zaawansowane**.
- 2 Wybrać kolejno **Serwer druku** → **Potłącz z serwerem** → **Ręcznie**, następnie wprowadzić dane w polu **Adres IP serwera** oraz **Numer portu serwera** dla komputera, na którym zainstalowano oprogramowanie Flip Printing Software.

→ EKSPORTUJ → DRUKUJ

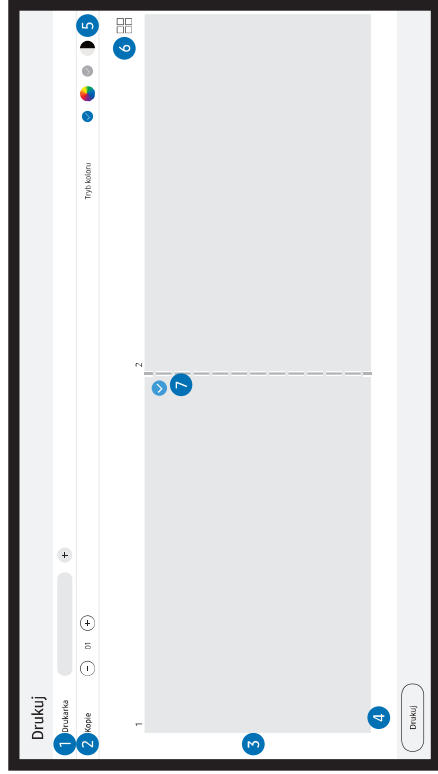

Elementy	Opis
1 Drukarka	Lista połączonych drukarek. Wybór drukarki, za pomocą której ma zostać wydrukowana rolka.
2 Kopie	Ustawianie liczby kopii.
3 Okno podglądu druku	Podgląd rolki do wydruku.
4 Drukuj	Rozpoczęcie drukowania.
5 Tryb koloru	Wybór trybu koloru drukowania.
6 /	Zmiana trybu widoku rolki.
7 ✓	Wybór strony do wydrukowania.

## Eksport do urządzenia USB

 → **EKSPORTUJ** → **USB**

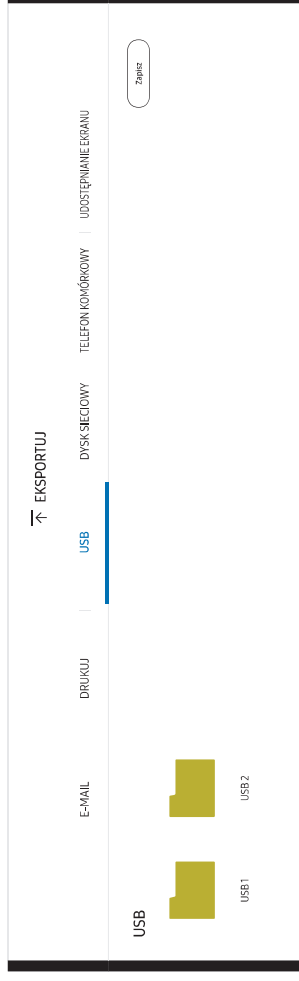

 Treści wyświetlane na ekranie produktu mogą się różnić od przedstawionych na powyższej ilustracji.

**Podłączyć zewnętrzny dysk twardy lub pamięć USB.**

 Urządzenie zapisuje pliki w dwóch wersjach (w formacie IWB i PDF).

## Eksport z dysku sieciowego

 → **EKSPORTUJ** → **DYSK SIECIOWY**

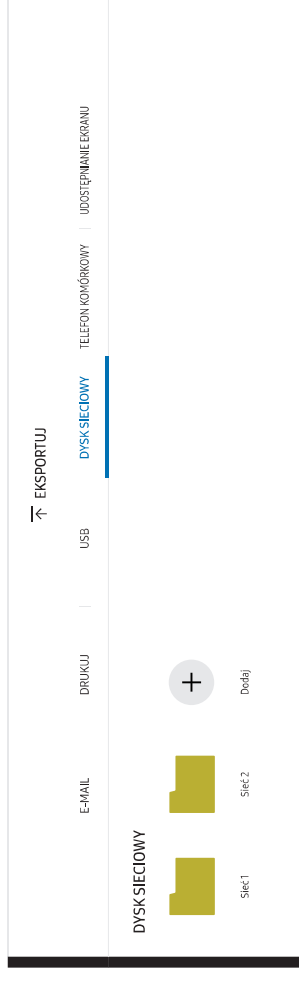

**Podłączanie dysku sieciowego w celu zapisu plików.**

 Dysk sieciowy można zarejestrować po podłączeniu do sieci.

Informacje na temat podłączania do sieci zawiera część „**Łączenie z siecią**”.

 Konto dysku sieciowego można zarejestrować, wybierając kolejno **Menu** → **USTAWIENIA** → **Połącz** → **Ustawienia zaawansowane** → **Dysk sieciowy** → **Dodaj konto**.

Aby zarejestrować konto dysku sieciowego, należy wprowadzić dane w polach **Adres**, **Nazwa użytkownika** oraz **Hasło**.

Informacje na temat rejestracji konta dysku sieciowego zawiera punkt „**Dodaj konto**” w części **Dysk sieciowy**.

 Urządzenie zapisuje pliki w dwóch wersjach (w formacie IWB i PDF).

## Wysyłanie do urządzenia przenośnego

 → **EKSORTUJ** → **TELEFON KOMÓRKOWY**

Ekran produktu można wyświetlić z poziomu urządzenia przenośnego.

 Obecnie udostępnianie jest możliwe tylko w przypadku rolek.

Po wyszukaniu w sklepie Play Store lub Galaxy Store pobrać na urządzenie przenośne aplikację **SAMSUNG SIGNAGE MOBILE** i wprowadzić poniższe informacje, które można znaleźć na ekranie produktu.

- Obsługiwane wersje: system iOS (wersja 12 lub nowsze), Android(wersja 9.0 lub nowsze)
- **Kod QR, Nazwa sieci Wi-Fi, Hasło Wi-Fi, Adres IP serwera**

## Udostępnianie ekranu

 → **EKSORTUJ** → **UDOSTĘPNIANIE EKRANU**

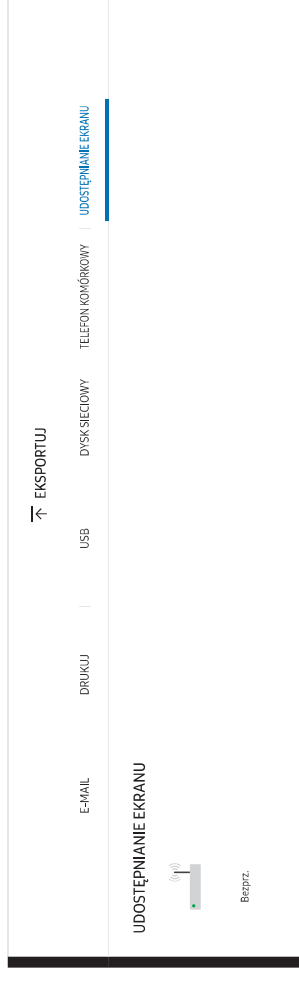

Wyświetlanie zawartości ekranu na wybranych urządzeniach.

### Łączenie bezprzewodowe

Wybrać kolejno  → **EKSORTUJ** → **UDOSTĘPNIANIE EKRANU** → **Bezprz.** na ekranie, a następnie urządzenie, dla którego ma zostać udostępniony ekran.

 Funkcja **UDOSTĘPNIANIE EKRANU** najlepiej sprawdza się przy korzystaniu z urządzenia FLIP w poziomej orientacji ekranu.

 Urządzenia muszą obsługiwać odbieranie funkcji Screen Mirroring, aby mogły wyświetlać udostępniony ekran przy użyciu funkcji **UDOSTĘPNIANIE EKRANU**.

Przyciski	Opis
<b>Zmień urządź.</b>	Zmiana urządzenia, na którym ma być wyświetlana zawartość ekranu.
<b>Rozłącz</b>	Zatrzymanie udostępniania ekranu.

# Capitolul 06 USTAWIENIA



⇒ USTAWIENIA

## Połącz

Poziom 2.	Poziom 3.	Opis
<b>Sieć</b>		Konfiguracja sieci w urządzeniu.
	<b>Stan sieci</b>	Wyświetlanie bieżącego stanu sieci i połączenia z Internetem.
	<b>Otwórz Ustawienia sieci</b>	Konfiguracja ustawień sieci w celu połączenia się z dostępną siecią.
	<b>Resetuj sieć</b>	Przywrócenie ustawienia sieci do domyślnych wartości fabrycznych.
<b>Menedżer urządzeń zewnętrznych</b>	<b>Menedżer urządzeń wejściowych</b>	Umożliwia konfigurację urządzeń wejściowych (Klawiatura lub mysz), które będą używane z urządzeniem wyświetlającym. Można dodać urządzenia wejściowe i skonfigurować ustawienia. <ul style="list-style-type: none"><li>• <b>Bluetooth Device List</b></li><li>• <b>Ustawienia klawiatury</b></li><li>• <b>Ustawienia myszy</b></li></ul>
	<b>Menedżer podłączenia urządzeń</b>	Umożliwienie urządzeniom w sieci, takim jak smartfony i tablety, udostępniania treści dla produktu. <ul style="list-style-type: none"><li>• <b>Powiadomienie o dostępie</b></li><li>• <b>Lista urządzeń</b></li></ul>
	<b>Anynet+ (HDMI-CEC)</b>	Włączanie lub wyłączanie funkcji HDMI-CEC.

---

## Anynet+ (HDMI-CEC)

Anynet+ to funkcja umożliwiająca sterowanie za pomocą pilota produktu marki Samsung wszystkimi obsługującymi tę funkcję urządzeniami marki Samsung podłączonymi do produktu. Z systemu Anynet+ można korzystać jedynie przy podłączeniu do urządzeń marki Samsung, które wyposażono w tę funkcję. Aby się upewnić, czy określony produkt marki Samsung wyposażono w tę funkcję, należy sprawdzić, czy znajduje się na nim logo Anynet+.

- Urządzeniami Anynet+ można sterować tylko za pomocą pilota produktu, a nie przyciskami na produkcie.
- W niektórych warunkach pilot produktu może nie działać. Jeżeli tak się zdarzy, należy ponownie wybrać urządzenie Anynet+.
- Funkcja Anynet+ działa wtedy, gdy urządzenie AV obsługujące funkcję Anynet+ jest włączone lub pozostaje w trybie gotowości.
- W trybie PIP funkcje Anynet+ są dostępne wyłącznie po podłączeniu urządzenia AV jako głównego wyświetlacza. Funkcja ta jest niedostępna, jeśli urządzenie AV podłączono jako dodatkowe urządzenie wyświetlające.
- Funkcja Anynet+ może obsługiwać do 12 urządzeń AV. Należy pamiętać, że można podłączyć najwyżej 3 urządzenia takiego samego typu.

Poziom 2.	Poziom 3.	Opis
<b>Nazwa urządzenia</b>		Zmiana nazwy urządzenia. Jest to nazwa, która pojawia się na urządzeniach mobilnych i komputerach podłączonych do sieci.
<b>Ustawienia Apple AirPlay</b>		Funkcja AirPlay umożliwia bezproblemowe przesyłanie plików filmów, muzyki i zdjęć z urządzeń iPhone, iPad lub komputera Mac do urządzenia Flip.
<b>Ustawienia zaawansowane</b>	<b>E-mail</b>	<p>Konfiguracja konta poczty elektronicznej.</p> <ul style="list-style-type: none"> <li>• <b>Nazwa serwera SMTP</b>: Adres serwera SMTP</li> <li>• <b>Numer portu SMTP</b>: Port serwera SMTP</li> <li>• <b>SSL/TLS</b>: Włączenie/wyłączenie funkcji <b>SSL/TLS</b></li> <li>• <b>Uwierzytelnienie nadawcy</b>: Wybór trybu uwierzytelniania używanego podczas wysyłania wiadomości e-mail <ul style="list-style-type: none"> <li>- <b>Konto osobiste</b> / <b>Domyślne konto</b> / <b>Konto osobiste (LDAP)</b></li> </ul> </li> <li>• <b>Domyślne konto</b>: Domyślne konto SMTP</li> <li>• <b>Hasło</b>: Hasło domyślnego konta SMTP</li> <li>• <b>Adres e-mail nadawcy</b>: Adres e-mail nadawcy</li> <li>• <b>Adres odbiorcy</b>: Wybór opcji zarządzania kontaktami e-mail po pomyślnym wysłaniu wiadomości e-mail <ul style="list-style-type: none"> <li>- <b>Automatyczne zapisywanie</b> / <b>Nie zapisuj</b> / <b>Usuń wszystko</b></li> </ul> </li> <li>• <b>Lokalna książka adresowa</b>: Importowanie kontaktów z urządzenia USB lub usunięcie kontaktów <ul style="list-style-type: none"> <li>- <b>Importuj</b> / <b>Usuń</b></li> </ul> </li> </ul> <p> Więcej informacji zawiera część „<a href="#">Lokalna książka adresowa</a> — <a href="#">importowanie kontaktów</a>”.</p>

## Lokalna książka adresowa

### Lokalna książka adresowa — importowanie kontaktów

Aby skorzystać z funkcji **Lokalna książka adresowa** urządzenia FLIP, należy najpierw importować kontakty z pliku CSV, korzystając z urządzenia USB.

- 1 **Użyj LDAP**: Ustawić opcję **Nie używaj**.  
≡ **Menu** → **USTAWIENIA** → **Połącz** → **Ustawienia zaawansowane** → wprowadzić hasło → **LDAP** → **Skonfiguruj połączenie LDAP** → **Użyj LDAP** → **Nie używaj**
- 2 Ustawić szczegóły w menu **E-mail**.  
≡ **Menu** → **USTAWIENIA** → **Połącz** → **Ustawienia zaawansowane** → wprowadzić hasło → **E-mail**
- 3 Edytować i zapisać dane za pomocą funkcji **Lokalna książka adresowa** na urządzeniu USB.  
Utworzyć listę kontaktów o następującej strukturze i zapisać ją w katalogu głównym jako plik RecentSearchList.csv.

- Struktura pliku RecentSearchList.csv (przykład)

emailid1@samsung.com	Nazwa1	Poziom1	Zespół1	Firma1
emailid2@samsung.com	Nazwa2	Poziom2	Zespół2	Firma2
emailid3@samsung.com	Nazwa3	Poziom3	Zespół3	Firma3

- 4 Podłączyć urządzenie USB do urządzenia FLIP, aby zaimportować kontakty.  
≡ **Menu** → **USTAWIENIA** → **Połącz** → **Ustawienia zaawansowane** → wprowadzić hasło → **E-mail** → **Lokalna książka adresowa** → **Importuj**

 Urządzenie USB i jego zawartość mogą nie zostać wykryte, jeżeli korzysta się z przedłużającego kabla USB. (Nie są obsługiwane koncentratory USB).

 Nie należy odłączać urządzenia USB podczas wczytywania danych.

 Jeśli podłączono więcej niż dwa urządzenia USB, niektóre z nich mogą nie zostać wykryte.

 Urządzenia USB, które wymagają większej mocy, należy podłączyć do portu USB  (1A), znajdującego się z tyłu.

 System plików obsługuje formaty FAT, exFAT i NTFS.





### Lokalna książka adresowa — korzystanie z kontaktów

Automatyczne wyszukiwanie i podpowiedzi z listy kontaktów podczas wybierania adresatów:   → **EKSPORTUJ** → **E-MAIL**.



 Aby skorzystać z tej funkcji, należy skonfigurować ustawienia w menu **E-mail**.

### Lokalna książka adresowa — usuwanie kontaktów

- ≡ **Menu** → **USTAWIENIA** → **Połącz** → **Ustawienia zaawansowane** → wprowadzić hasło → **E-mail** → **Lokalna książka adresowa** → **Usuń**

Poziom 2.	Poziom 3.	Opis
<p><b>Ustawienia zaawansowane</b></p>	<p><b>Serwer druku</b></p>	<p>Konfiguracja opcji <b>Serwer druku</b> na potrzeby korzystania z funkcji drukowania.</p> <ul style="list-style-type: none"> <li> Więcej informacji zawiera część „<b>Drukowanie</b>”.</li> <li>• <b>Połącz z serwerem</b> <ul style="list-style-type: none"> <li>- <b>Auto</b>: Wświetlenie i wybór serwera z listy dostępnych adresów IP komputerów, na których zainstalowano oprogramowanie Flip Printing Software.</li> <li>- <b>Ręcznie</b>: Wprowadzenie danych w polach <b>Adres IP serwera</b> i <b>Numer portu serwera</b> komputera, na którym zainstalowano oprogramowanie Flip Printing Software.</li> </ul> </li> <li>• <b>IP serwera</b>: Wprowadzenie danych w polu <b>Adres IP serwera</b> komputera, na którym zainstalowano oprogramowanie Flip Printing Software.</li> <li>• <b>Serwer Port</b>: Wprowadzenie danych w polu <b>Numer portu serwera</b> komputera, na którym zainstalowano oprogramowanie Flip Printing Software.</li> </ul>
	<p><b>Dysk sieciowy</b></p>	<p>Dodawanie lub edycja kont dysków sieciowych. Jeżeli nie można połączyć się z dyskiem sieciowym, należy zaktualizować program SAMBA dla komputera do najnowszej wersji.</p> <ul style="list-style-type: none"> <li>• <b>Dodaj konto</b>: Dodawanie nowych kont dysków sieciowych. Do dysku sieciowego można dodać tylko program Samba.</li> <li> Obsługiwany jest program SAMBA w wersji 2.0 lub nowszej. Jeżeli nie można połączyć się z dyskiem sieciowym, należy zaktualizować program SAMBA do najnowszej wersji.</li> <li> Aby zarejestrować konto dysku sieciowego, należy wprowadzić dane w polach <b>Adres</b>, <b>Nazwa użytk.</b> oraz <b>Hasło</b>. <ul style="list-style-type: none"> <li>- <b>Adres</b>: //adres IP komputera/nazwa folderu udostępnionego <ul style="list-style-type: none"> <li> Przy wprowadzaniu adresu należy pamiętać, aby użyć znaku /, a nie \ lub \.</li> <li>Na przykład w przypadku współdzielenia folderu „folderudostępny” na komputerze z adresem IP 12.34.56.789 należy wprowadzić adres „//12.34.56.789/folderudostępny”.</li> </ul> </li> <li>- <b>Nazwa użytk.</b>: Konto Windows z uprawnieniami do folderu udostępnionego <ul style="list-style-type: none"> <li> Wprowadzając domenę, należy użyć znaku \ lub \.</li> <li>Na przykład NazwaDomeny\KontoWindows</li> </ul> </li> <li>- <b>Hasło</b>: Hasło, które ustawiono dla konta Windows użytkownika</li> </ul> </li> <li>• <b>Edytuj konto</b>: Edycja kont dysków sieciowych.</li> </ul>

Poziom 2.	Poziom 3.	Opis
<p><b>Ustawienia zaawansowane</b></p>	<p><b>LDAP</b></p>	<p>Ustawianie połączenia z katalogiem <b>LDAP</b> lub konfigurowanie zapytań kierowanych do podłączonego katalogu LDAP.</p> <ul style="list-style-type: none"> <li>• <b>Skonfiguruj połączenie LDAP</b> Konfiguracja nowego połączenia <b>LDAP</b>. <ul style="list-style-type: none"> <li>- <b>Użyj LDAP</b>: Opcja pozwalająca wskazać, czy należy użyć połączenia <b>LDAP</b></li> <li>- <b>Importuj wartości ustawień</b>: Pozwala pobrać następujące ustawienia z pliku LDAPConnectionConfig.txt zapisanego na dysku USB (z wyjątkiem <b>Hasło</b>) <ul style="list-style-type: none"> <li>✎ Więcej informacji zawiera część „<b>Tworzenie pliku tekstowego do użycia na serwerze LDAP</b>”.</li> </ul> </li> <li>- <b>Authentication Type</b>: <b>Kerberos</b>, <b>Anonimowe</b> lub <b>Podstawowe</b>, w zależności od tego, która z tych opcji jest obsługiwana przez serwer LDAP</li> <li>- <b>User ID</b>: DN (wyróżniająca nazwa) w polu <b>Identyfikator użytkownika</b> wykorzystywana na serwerze LDAP <ul style="list-style-type: none"> <li>✎ Format danych w polu <b>Identyfikator użytkownika</b> jest zgodny z formatem nazwy DN na serwerze <b>LDAP</b>. np. cn=admin, dc=myldap, dc=com</li> </ul> </li> <li>- <b>Hasło</b>: Hasło używane do uwierzytelnienia serwera LDAP</li> <li>- <b>Server Address</b>: Adres IP lub URL serwera LDAP</li> <li>- <b>Server Port Number</b>: Numer portu serwera LDAP</li> <li>- <b>DN bazy</b>: Podstawowa nazwa DN, która zostanie użyta podczas wyszukiwania w DIT (drzewie informacji katalogu) podczas nawiązywania połączenia z serwerem <b>LDAP</b></li> <li>- <b>SSL/TLS</b>: Opcja pozwalająca wskazać, czy należy użyć połączenia <b>SSL/TLS</b> <ul style="list-style-type: none"> <li>✎ Po wybraniu dla opcji <b>SSL/TLS</b> ustawienia <b>Użyj</b> zostaje uruchomione połączenie szyfrowane.</li> </ul> </li> <li>- <b>Use Untrusted Certificates</b>: Opcja zezwalająca na użycie certyfikatów pochodzących z niezauważanych źródeł <ul style="list-style-type: none"> <li>✎ Po wybraniu dla opcji <b>Rodzaj uwierzytelnienia</b> ustawienia <b>Kerberos</b> aktywowane jest poniższe menu. <ul style="list-style-type: none"> <li>✎ <b>Kerberos Realm</b>: Dane obszaru <b>Kerberos</b></li> <li>✎ <b>KDC Host</b>: KDC Host URL</li> <li>✎ <b>KDC Port</b>: Numer portu hosta KDC</li> </ul> </li> </ul> </li> </ul> </li> </ul>

Poziom 2.	Poziom 3.	Opis
Ustawienia zaawansowane	LDAP	<ul style="list-style-type: none"> <li>• <b>Konfiguracja zapytania LDAP</b> Konfiguracja zapytania wysłanego do serwera <b>LDAP</b>, z którym nawiązano połączenie. <ul style="list-style-type: none"> <li>- <b>UID</b>: Zmiana identyfikatora użytkownika <b>UID</b> używanego na serwerze <b>LDAP</b>.</li> <li>- <b>E-mail</b>: Zmiana adresu <b>E-mail</b> używanego na serwerze <b>LDAP</b>.</li> <li>- <b>Nazwa</b>: Zmiana nazwy użytkownika (wyświetlane), która jest używana na serwerze <b>LDAP</b>.</li> <li>- <b>Nazwisko</b>: Zmiana nazwiska użytkownika używanego na serwerze <b>LDAP</b>.</li> <li>- <b>Pozycja</b>: Zmiana tytułu używanego na serwerze <b>LDAP</b>.</li> <li>- <b>Nazwa firmy</b>: Zmiana nazwy firmy używanej na serwerze <b>LDAP</b>.</li> <li>- <b>Dział</b>: Zmiana nazwy oddziału używanej na serwerze <b>LDAP</b>.</li> <li>- <b>Używaj zapytań użytkownika</b>: Pobranie z pliku LDAPQuery.txt (rozróżniana wielkość liter) zapisanego na dysku USB zapytania zdefiniowanego przez użytkownika. <ul style="list-style-type: none"> <li> Więcej informacji zawiera część „<b>Tworzenie pliku tekstowego do użycia na serwerze LDAP</b>”.</li> <li> Przy niezgodnym mapowaniu wyniki wyszukiwania nie będą zawierać atrybutów.</li> </ul> </li> </ul> </li> </ul>
	<b>Ustawienia sieci serwera</b>	<p>Konfiguracja połączenia sieciowego z serwerem i powiązane funkcje.</p> <ul style="list-style-type: none"> <li>• <b>Połącz z serwerem</b>: Ta opcja pozwala połączyć się z serwerem MagicInfo.</li> <li>• <b>Dostęp do serw.</b>: Zezwolenie lub odmowa dostępu do serwera MagicInfo.</li> <li>• <b>Serwer proxy</b>: Konfiguracja połączenia z serwerem proxy i odnośnych funkcji.</li> </ul>
	<b>Menedżer certyfikatów</b>	<p>Zarządzanie certyfikatami zainstalowanymi na tym urządzeniu.</p> <ul style="list-style-type: none"> <li>• <b>Certyfikat aplikacji</b>: Wyświetlanie certyfikatów zainstalowanych na tym urządzeniu i zarządzanie nimi. Należy podłączyć dysk flash USB zawierający certyfikaty, aby zainstalować je na tym urządzeniu.</li> <li>• <b>Certyfikat Wi-Fi</b>: Zarządzanie certyfikatami zainstalowanymi na tym urządzeniu. Należy podłączyć dysk flash USB zawierający certyfikaty, aby zainstalować je na tym urządzeniu.</li> </ul>

## Tworzenie pliku tekstowego do użycia na serwerze LDAP

Ustawienia konfiguracyjne serwera LDAP to zasadniczo zbiór wielu długich zdań.

Aby zapobiec występowaniu błędów pisowni lub w celu przeprowadzenia konfiguracji wsadowej, podczas konfiguracji serwera LDAP parametr **FLIP** można pobrać z pliku tekstowego.

 Wielkość liter jest rozróżniana, co należy uwzględnić w nazwie pliku wejściowego i jego zawartości, aby poprawnie przeprowadzić konfigurację.

- Format pliku LDAPConnectionConfig.txt

(1) Przykładowy plik tekstowy

```
User ID=cn=Manager, dc=example, dc=com
```

```
Server Address=123.456.789.012
```

```
Server Port Number=12345
```

```
Base DN=dc=samsung, dc=example, dc=com
```

```
SSL/TLS=Don't Use
```

```
Use Untrusted Certificates=Don't Use
```

```
Authentication Type=Basic
```

```
Kerberos Realm=MYLDAP.COM
```

```
KDC Host=krb1.myldap.com
```

```
KDC Port=88
```

(2) Alokacja wartości (VAL) każdego klucza

User ID: Wprowadzenie wartości opcji Identyfikator użytkownika.

Server Address: Wprowadzenie adresu IP lub URL serwera LDAP.

Server Port Number: Wprowadzenie portu serwera LDAP.

SSL/TLS: Wprowadzenie wartości Use lub Don't Use.

Use Untrusted Certificates: Wprowadzenie wartości Use lub Don't Use.

Authentication Type: Wprowadzenie wartości Basic lub Anonymous.

- Jeżeli zostanie wybrany typ weryfikacji Kerberos, zostaną dodane poniższe trzy elementy.

Kerberos Realm: Wypełnienie pola Kerberos (przykład: MYLDAP:LDAP)

KDC Host: Wprowadzenie wartości KDC Host URL (przykład: krb1.myldap.com)

KDC Port: Wprowadzenie wartości KDC Host Port (przykład: 88)

 W przypadku wyboru typu weryfikacji Kerberos należy użyć oryginalnej wartości identyfikatora użytkownika Kerberos jako wartości identyfikatora użytkownika, zamiast wartości identyfikatora użytkownika w formacie DN (wyróżniająca nazwa).  
(Przykład: Mirko)

- Format pliku LDAPQuery.txt





(1) Przykładowy plik tekstowy







```
UID=uid
Email=mail
Name=cn
Last Name=sn
Position=title
Company Name=o
Department=departmentNumber
Query=((&mail=*<A>*)(cn=*<A>*))
```

(2) Alokacja wartości (VAL) każdego klucza

- 1) Część mapująca (wszystkie wiersze z wyjątkiem ostatniego)
  - Obejmuje wszystkie wiersze z wyjątkiem ostatniego, w następującej kolejności: **UID**, **E-mail**, **Imię**, **Nazwisko**, **Pozycja**, **Nazwa firmy** oraz **Dział**.
  - Wartości są mapowane w poniższy sposób.
    - Po lewej stronie znaku „=” znajduje się nazwa widoczna w menu **Konfiguracja zapytania LDAP** (również po lewej stronie), mapowana na wartości znajdujące się po prawej stronie „=” (rzeczywiste atrybuty serwera LDAP).
    - Można zmienić wartości atrybutów. Na przykład można zmienić wartości znajdujące się po prawej stronie, bez zmieniania wartości znajdujących się po lewej stronie.
- 2) Część zapytania
  - <A> jest słowem kluczowym używanym podczas wyszukiwania za pomocą opcji Szukaj.
  - Składnia zapytania użytkownika „Używaj zapytań użytkownika” jest zgodna z regułą tworzenia zapytania LDAP Query wyliczającego <A>.
    - Przykładowo uwzględnienie słowa kluczowego <A> w atrybucie mail lub cn może wyglądać następująco.  
Query=((&mail=\*<A>\*)(cn=\*<A>\*))

# System

Poziom 2.	Poziom 3.	Opis
<b>Język</b>		Zmiana ustawienia opcji <b>Język</b> .
<b>Rolki</b>	<b>Automatyczne zapisywanie</b>	Automatyczny zapis wszystkich danych.
	<b>Usuń wszystko</b>	Usunięcie z urządzenia wszystkich danych (także zaszyfrowanych).
	<b>Interwał dla opcji Usuń wszystko</b>	Ustawianie interwału resetowania, przy którym wszystkie dane w pamięci wewnętrznej będą regularnie usuwane.
<b>Czas</b>		Konfiguracja różnych ustawień związanych z czasem.
	<b>Ustawienie zegara</b>	Ustawianie bieżącej daty i godziny.
<b>DST</b>		Ustawianie czasu letniego.
		 Opcje <b>Data rozpoczęcia</b> , <b>Data zakończenia</b> oraz <b>Przesunięcie czasowe</b> są aktywne tylko, jeśli dla funkcji <b>DST</b> wybrano ustawienie <b>Włączone</b> .
<b>Zmień kod PIN</b>		Zmiana 6-cyfrowego osobistego numeru identyfikacyjnego (PIN).  Domyślny numer PIN to 000000.  Kod PIN należy zmienić, aby odpowiednio zabezpieczyć urządzenie.
<b>Wyjście dźwięku</b>		Wybór głośników dla wyjścia dźwięku. <ul style="list-style-type: none"><li> <b>Głośnik Flip</b> / <b>Wyjście audio</b> / <b>Lista głośników Bluetooth</b></li></ul> Jeśli urządzenie dźwiękowe Bluetooth nie obsługuje funkcji AVC (Automatic Volume Control), głośność należy regulować bezpośrednio w urządzeniu dźwiękowym Bluetooth.
<b>Reagowanie dźwiękiem</b>		Wybór głośności zwrotnych sygnałów dźwiękowych dla określonych opcji (rejestracja, scalenie z rolką itp.) <ul style="list-style-type: none"><li> <b>Wyt.</b> / <b>Nisk.</b> / <b>Śred.</b> / <b>Wysoko</b></li></ul>

Poziom 2.	Poziom 3.	Opis
<b>Ustawienia zaawansowane</b>		<p>Konfiguracja ustawień zaawansowanych, takich jak <b>Blokada USB</b> i <b>Blokada sieci</b>. Należy wprowadzić 6 cyfrowy numer PIN. Domyślny numer PIN to „000000”.</p> <ul style="list-style-type: none"> <li> Aby zmienić numer PIN, należy skorzystać z funkcji <b>Zmień kod PIN</b>.</li> <li> Kod PIN należy zmienić, aby odpowiednio zabezpieczyć urządzenie.</li> </ul>
	<b>Wygaszacz ekranu</b>	Konfiguracja wygaszacza ekranu. Jako niestandardowego wygaszacza ekranu można użyć wybranego obrazu.
	<b>Blokada Sterow. dotykkiem</b>	Uruchamianie funkcji <b>Blokada Sterow. dotykkiem</b> .  Nacisnąć i przytrzymać ekran, aby zwolnić funkcję <b>Blokada Sterow. dotykkiem</b> .
	<b>Blokada USB</b>	Konfiguracja funkcji <b>Blokada USB</b> . Po konfiguracji urządzenie uruchomi się ponownie w celu wprowadzenia zmian. <ul style="list-style-type: none"> <li>• <b>Wyt. / Tylko do odczytu / Włączone</b></li> </ul>
	<b>Blokada sieci</b>	Blokowanie dostępu do sieci zewnętrznych.
	<b>Blokada monitorowania ekranu</b>	Blokowanie monitorowania obrazów na ekranie przez serwer MagicINFO.
	<b>Aut. wyt. zasil.</b>	Wybór czasu, po jakim nastąpi wyłączenie wyświetlacza w przypadku braku interakcji użytkownika.
	<b>Zasilanie modułu PC</b>	Włączenie lub wyłączenie w celu synchronizacji z zasilaczem modułu OPS, gdy zasilanie jest włączone lub wyłączone. <ul style="list-style-type: none"> <li>• <b>Zsynchron. wt. zasil.:</b> Jeśli urządzenie Flip jest włączone, moduł PC jest również automatycznie włączany.</li> <li>• <b>Zsynchron. wyt. zasil.:</b> Jeśli urządzenie Flip jest wyłączone, moduł PC jest również automatycznie wyłączany.</li> </ul>  Ta funkcja jest dostępna tylko dla modeli WM75B/WM85B.
	<b>Brak sygnału / Wyłączenie w przypadku braku interakcji</b>	Tryb oszczędzania energii przez wyłączenie urządzenia, gdy nie odbiera ono sygnałów/interakcji dotykowych z żadnego źródła.
	<b>Optymalizacja jasności</b>	Ta opcja umożliwia automatyczne dostosowanie jasności obrazu na podstawie natężenia światła w otoczeniu.  Ta funkcja jest dostępna tylko dla modeli WM75B/WM85B.
<b>Minimalna jasność</b>	Ustawienie minimalnej jasności wyświetlania ekranu. Ta funkcja działa tylko wtedy, gdy wartość jest niższa od wartości ustawionej w ustawieniu <b>Podświetlenie</b> w menu <b>Obraz</b> .  Ta funkcja jest dostępna tylko dla modeli WM75B/WM85B.	
<b>Zdalne sterowanie zasilaniem</b>	Włączenie lub wyłączenie opcji <b>Zdalne sterowanie zasilaniem</b> . Po aktywowaniu tej funkcji połączenie sieciowe będzie podtrzymywane, gdy produkt będzie wyłączony.	

Poziom 2.	Poziom 3.	Opis
<b>Ustawienia zaawansowane</b>	<b>Ustawienia zarządzania zdalnego</b>	<p>Ustawienie zdalnego nawiązywania połączeń i sterowania urządzeniem Flip z innych urządzeń.</p> <ul style="list-style-type: none"> <li>• <b>Zarządzanie zdalne:</b> Ograniczanie dostępu do produktu z innych urządzeń za pośrednictwem sieci.</li> <li>• <b>Identyfikator urządzenia:</b> Ustawienie niepowtarzalnego numeru identyfikacyjnego.</li> <li>• <b>Połącz. kablowe z PC:</b> Wybór typu kabla używanego do połączenia produktu z komputerem.</li> <li>• <b>Zabezpieczony protokół:</b> Zabezpieczenie protokołu między produktem i innymi urządzeniami.</li> </ul>
	<b>Przechwytywanie PIP</b>	<p>Włączenie lub wyłączenie przechwytywania PIP.</p> <p> Treść HDCP nie jest wyświetlana na ekranie, jeśli dla opcji <b>Przechwytywanie PIP</b> wybrane jest ustawienie <b>Włączone</b>.</p>
	<b>Ustawianie źródła podczas włączania</b>	<p>Ustawienie domyślnego źródła (lub aplikacji) podczas włączania zasilania. Ustawienie tej opcji spowoduje włączenie rolki lub źródła (lub aplikacji) podczas włączania urządzenia.</p>
	<b>Autoprzetwarzanie źródła</b>	<p>Ustawienie funkcji <b>Autoprzetwarzanie źródła</b>. Po aktywowaniu tej funkcji nowo podłączone źródła są wyświetlane automatycznie.</p> <p> Nowe urządzenia źródłowe podłączone w ciągu 20 sekund od włączenia zasilania produktu mogą nie zostać automatycznie wyświetlone.</p>
	<b>Domyślny rozmiar ekranu PIP</b>	<p>Ustawienie domyślnego rozmiaru ekranu PIP.</p> <ul style="list-style-type: none"> <li>• <b>Pełny ekran / Częściowy ekran</b></li> </ul>
	<b>Edytuj Workspace</b>	<p>Umożliwia dodanie ulubionych adresów URL w usłudze Samsung Workspace.</p>
	<b>Ustawienia otwierania adresu URL</b>	<p>Pozwala określić ustawienia otwierania adresów URL.</p> <ul style="list-style-type: none"> <li>• <b>Zainstaluj aplikację WWW:</b> Umożliwia instalację aplikacji WWW przez wprowadzenie adresu.</li> <li>• <b>Zainstaluj z urządzenia USB:</b> Umożliwia instalację aplikacji WWW z urządzeń pamięci masowej USB.</li> <li>• <b>Odinstaluj:</b> Umożliwia usunięcie zainstalowanej aplikacji WWW.</li> <li>• <b>Ustawienia limitu czasu:</b> Konfiguracja czasu oczekiwania na połączenie z adresem URL.</li> <li>• <b>Tryb twórcy:</b> Wybór włączenia trybu twórcy.</li> </ul>
	<b>Klonuj produkt</b>	<p>Eksportowanie ustawień urządzenia lub importowania ich z innych urządzeń.</p>
	<b>Diagnostyka</b>	<p>Uruchowienie diagnostyki na poczcie e-mail, LDAP lub serwerze druku.</p> <p> Istnieje możliwość wyeksportowania na podłączone do produktu urządzenie USB szczegółowego raportu autodiagnostycznego zawierającego informacje na temat wiadomości e-mail, katalogu LDAP i serwerów druku oraz inne dane.</p>
	<b>Rozpocznij konfigurację</b>	<p>Wykonanie początkowych kroków konfiguracji jak przy pierwszym uruchomieniu tego produktu.</p>
	<b>Konfiguracja bezobsługowa</b>	<p>Konfiguracja urządzenia za pośrednictwem narzędzia Tizen Business Manager. Przed skorzystaniem z funkcji <b>Konfiguracja bezobsługowa</b> należy zarejestrować urządzenie w narzędziu Tizen Business Manager.</p>

# Obraz

Poziom 2.	Poziom 3.	Opis																																		
<b>Podświetlenie</b>		Dostosowanie jasności podświetlenia do własnych preferencji. Ustawienie wartości 100 daje najmocniejsze podświetlenie.																																		
<b>Temperat. barwowa</b>		Regulacja temperatury barwowej. Jednocześnie wzrost wartości i temperatury zwiększa również współczynnik odwzorowania koloru niebieskiego. (Zakres: 2800K–16000K)																																		
<b>Balans bieli</b>	<b>Wzm. C / Wzm. Z / Wzm. N / Przes. C / Przes. Z / Przes. N / Resetuj</b>	Dostosowanie temperatury barwowej obrazu, aby białe elementy wydawały się jaśniejsze.																																		
<b>Rozszerzenie sygnału wejściowego</b>		<p>Rozszerzenie zakresu sygnału wejściowego dla połączeń HDMI.</p> <ul style="list-style-type: none"> <li>Dotknąć opcji <b>HDMI 1</b> lub <b>HDMI 2</b>, aby włączyć lub wyłączyć opcję <b>Rozszerzenie sygnału wejściowego</b> dla wybranego źródła.</li> </ul> <p> Obsługa rozdzielczości do 3840 x 2160 przy 60 Hz, gdy dla opcji <b>Rozszerzenie sygnału wejściowego</b> wybrano ustawienie Włączone.</p> <p>Obsługa rozdzielczości do 3840 x 2160 przy 30 Hz, gdy dla opcji <b>Rozszerzenie sygnału wejściowego</b> wybrano ustawienie Wyt.</p>																																		
<p><b>Obsługiwane rozdzielczości sygnałów wejściowych UHD</b></p> <p>Należy zapoznać się z obsługiwanymi częstotliwościami sygnałów wejściowych UHD.</p> <ul style="list-style-type: none"> <li>Rozdzielczość: 3840 x 2160p, 4096 x 2160p</li> </ul> <p>Jeśli dla opcji <b>Rozszerzenie sygnału wejściowego</b> wybrano ustawienie Wyt.</p>																																				
<table border="1"> <thead> <tr> <th>Liczba klatek na sekundę (kl./s)</th> <th>Głęb. kolorów/próbkowanie chrominancji</th> <th>RGB 4:4:4</th> <th>YCbCr 4:4:4</th> <th>YCbCr 4:2:2</th> <th>YCbCr 4:2:0</th> </tr> </thead> <tbody> <tr> <td>50/60</td> <td>8 bitów</td> <td>-</td> <td>-</td> <td>-</td> <td>0</td> </tr> </tbody> </table> <p>Jeśli dla opcji <b>Rozszerzenie sygnału wejściowego</b> wybrano ustawienie Włączone.</p> <table border="1"> <thead> <tr> <th>Liczba klatek na sekundę (kl./s)</th> <th>Głęb. kolorów/próbkowanie chrominancji</th> <th>RGB 4:4:4</th> <th>YCbCr 4:4:4</th> <th>YCbCr 4:2:2</th> <th>YCbCr 4:2:0</th> </tr> </thead> <tbody> <tr> <td rowspan="3">50/60</td> <td>8 bitów</td> <td>0</td> <td>0</td> <td>0</td> <td>0</td> </tr> <tr> <td>10 bitów</td> <td>-</td> <td>-</td> <td>0</td> <td>0</td> </tr> <tr> <td>12 bitów</td> <td>-</td> <td>-</td> <td>0</td> <td>0</td> </tr> </tbody> </table>			Liczba klatek na sekundę (kl./s)	Głęb. kolorów/próbkowanie chrominancji	RGB 4:4:4	YCbCr 4:4:4	YCbCr 4:2:2	YCbCr 4:2:0	50/60	8 bitów	-	-	-	0	Liczba klatek na sekundę (kl./s)	Głęb. kolorów/próbkowanie chrominancji	RGB 4:4:4	YCbCr 4:4:4	YCbCr 4:2:2	YCbCr 4:2:0	50/60	8 bitów	0	0	0	0	10 bitów	-	-	0	0	12 bitów	-	-	0	0
Liczba klatek na sekundę (kl./s)	Głęb. kolorów/próbkowanie chrominancji	RGB 4:4:4	YCbCr 4:4:4	YCbCr 4:2:2	YCbCr 4:2:0																															
50/60	8 bitów	-	-	-	0																															
Liczba klatek na sekundę (kl./s)	Głęb. kolorów/próbkowanie chrominancji	RGB 4:4:4	YCbCr 4:4:4	YCbCr 4:2:2	YCbCr 4:2:0																															
50/60	8 bitów	0	0	0	0																															
	10 bitów	-	-	0	0																															
	12 bitów	-	-	0	0																															

Poziom 2.	Poziom 3.	Opis
<b>Poziom czerni HDMI</b>		Dostosowanie poziomu czerni w celu zoptymalizowania jasności i kontrastu obrazu HDMI.  Ta funkcja jest dostępna tylko wtedy, gdy produkt jest połączony z komputerem za pomocą kabla HDMI i gdy okno źródła jest włączone.
<b>Preferencja USB-C</b>		Można wybrać tryb DP Alt 1 (obstuga do rozdzielczości UHD przy 60 Hz) lub tryb DP ALT 2 (obstuga do rozdzielczości UHD przy 30 Hz).
<b>Resetowanie obrazu</b>		Przywrócenie ustawień fabrycznych obrazu.

## Pomoc techn.

Poziom 2.	Poziom 3.	Opis
<b>Aktualizacja oprogramowania</b>	<b>Aktualizuj teraz</b>	<p>Aktualizacja oprogramowania urządzenia.</p> <p>Aktualizacja oprogramowania po uprzednim pobraniu plików aktualizacyjnych.</p> <ul style="list-style-type: none"><li>- Aktualizacja online<ul style="list-style-type: none"><li>✎ Wymaga połączenia internetowego.</li></ul></li><li>- Aktualizacja przez podłączenie do urządzenia USB</li></ul> <p>Po pobraniu pliku aktualizacji ze strony internetowej firmy Samsung i zapisaniu go na urządzeniu USB podłączyć urządzenie USB do produktu, który ma zostać zaktualizowany.</p> <ul style="list-style-type: none"><li>✎ Należy upewnić się, że plik został zapisany w folderze najwyższego poziomu.</li></ul> <ul style="list-style-type: none"><li>• <b>Obecna wersja:</b> Wersja oprogramowania obecnie zainstalowana w produkcie.</li></ul> <p>Automatycznie rozpoczniej aktualizację oprogramowania, gdy telewizor jest wyłączony.</p> <ul style="list-style-type: none"><li>✎ Wymaga połączenia internetowego.</li></ul>
<b>Aplikacje</b>		<p>Zarządzenie i aktualizacja aplikacji. Aby korzystać z menu <b>Aplikacje</b>, należy zaakceptować <b>Warunki korzystania</b>.</p> <p>Jeśli dana aplikacja nie działa prawidłowo, należy sprawdzić szczegółowe informacje o aplikacji i zainstalować ją ponownie.</p>
<b>Warunki korzystania</b>		<p>Umożliwia wyświetlenie warunków korzystania i zasad ochrony prywatności.</p>
<b>Kontakt z firmą Samsung</b>		<p>Informacje kontaktowe potrzebne do uzyskania pomocy dotyczącej urządzenia.</p> <ul style="list-style-type: none"><li>✎ Należy przejść do polecenia <b>Kontakt z firmą Samsung</b> i znaleźć parametry <b>Kod modelu</b> i <b>Wersja oprogramowania</b> właściwe dla produktu.</li></ul>
<b>Zeruj wszystko</b>		<p>Ta funkcja inicjalizuje ustawienia wszystkich elementów w całym menu.</p>

# Capitolul 07

## Przewodnik dotyczący rozwiązywania problemów

 Przed kontaktem z Centrum Obsługi Klienta Samsung, urządzenie należy przetestować zgodnie z poniższym opisem. Jeżeli problem nadal występuje, należy skontaktować się z Centrum Obsługi Klienta firmy Samsung.

### Problemy i rozwiązania

Problem z oknem źródła (HDMI)	
W przypadku podłączenia komputera do produktu za pomocą kabla HDMI po czterech stronach ekranu widoczne są puste paski.	Nie ma to związku z działaniem produktu. Jest to związane z komputerem lub kartą graficzną. Problem można naprawić, dopasowując rozmiar ekranu w menu ustawień karty graficznej dla sygnału HDMI. Jeśli menu ustawień karty graficznej nie umożliwia regulacji rozmiaru ekranu, zaktualizuj sterownik karty graficznej do najnowszej wersji. (Aby uzyskać informacje o sposobie regulacji ustawień ekranu, należy skontaktować się z producentem karty graficznej lub komputera).
Obraz wyświetlany na ekranie wygląda na zniekształcony.	Należy sprawdzić podłączony kabel. Nie można zagwarantować kompatybilności w przypadku użycia przewodu, który nie został dostarczony przez firmę Samsung.
Obraz wyświetlany na ekranie nie jest wyraźny. Obraz jest rozmazany.	Ustawić zalecane zakresy rozdzielczości i częstotliwości.
Obraz wydaje się niestabilny i chwiejny.	Należy sprawdzić, czy rozdzielczość i częstotliwość komputera i karty graficznej zostały ustawione w zakresie zgodnym z urządzeniem. Następnie należy odpowiednio zmienić ustawienia ekranu, korzystając z informacji zawartych w części „Zaprogramowane tryby synchronizacji”.
Na ekranie pozostaje cień lub odbicie.	Przejdź do opcji <b>Obraz</b> i dostosować ustawienia <b>Balans bieli</b> .
Kolor biały nie jest do końca biały.	Należy upewnić się, że przewód zasilający jest prawidłowo podłączony do produktu i do gniazda elektrycznego.
Produkt wyłącza się automatycznie.	

Problem z oknem źródła (HDMI)	
Wyświetlany obraz wygląda nietypowo.	<p>Kodowane treści wideo mogą powodować nieprawidłowe wyświetlanie obrazu w przypadku dynamicznych scen, np. podczas relacji z wydarzeń sportowych lub podczas wyświetlania filmów akcji.</p> <p>Słaby sygnał lub niska jakość obrazu mogą powodować nieprawidłowe wyświetlanie obrazu. Nie oznacza to, że produkt jest wadliwy.</p> <p>Obecność urządzenia przenośnego w promieniu jednego metra od urządzeń analogowych oraz cyfrowych może zakłócać ich pracę.</p>
Nietypowa jasność i kolor.	Wybrać kolejno <b>Menu</b> → <b>USTAWIENIA</b> → <b>Obraz</b> → <b>Resetowanie obrazu</b> , aby podjąć próbę zresetowania ekranu.
Niestabilna praca wyświetlacza, po której następuje zatrzymanie obrazu.	Obraz może zostać zatrzymany w przypadku, gdy korzysta się z rozdzielczości innej niż zalecana lub gdy sygnał nie jest stabilny. Problem można naprawić, zmieniając rozdzielczość komputera na zalecaną.
Nie można wyświetlić obrazu w trybie pełnoekranowym.	<p>Jeżeli w oknie źródła ustawiony jest tryb pełnoekranowy, gdy produkt znajduje się w orientacji pionowej, w górnej i dolnej części ekranu wyświetlany jest czarny pasek.</p> <p>Należy zmienić orientację na poziomą, a następnie przestawić okno źródła na tryb pełnoekranowy.</p>

<b>Problem z dźwiękiem</b>	
Brak dźwięku.	Należy sprawdzić poziom głośności. Regulacja głośności dźwięku. Jeżeli poziom głośności jest nadal zbyt niski, mimo jego podwyższenia do maksimum, należy ustawić odpowiednio głośność na karcie dźwiękowej komputera lub w oprogramowaniu.
Wyświetlany jest obraz, ale nie ma dźwięku.	Jeśli kabel HDMI lub DP jest podłączony, należy sprawdzić ustawienia wyjścia audio komputera. W przypadku korzystania z urządzenia źródłowego <ul style="list-style-type: none"> <li>Należy sprawdzić ustawienia wyjścia audio urządzenia źródłowego. (Na przykład jeżeli monitor jest podłączony do gniazda HDMI, należy zmienić ustawienia audio urządzenia wyjściowego wideo na HDMI).</li> </ul> Ponownie podłączyć przewód zasilający, a następnie ponownie uruchomić urządzenie.
Z głośników słychać zakłócenia.	Przyczyną zniekształconego dźwięku może być niski poziom sygnału.
Po wyciszeniu głośności słychać dźwięk.	Ustawienia audio głośników głównych są niezależne od wbudowanych głośników produktu. Zmiana lub wyciszenie głośności produktu nie wpływa na ustawienia wzmacniacza zewnętrznego (dekodera).

Problemy związane z obsługą dotykową	
Ikony reagują na dotyk, ale rysunki nie.	Należy używać pióra przeznaczonego do tego urządzenia.
Funkcja sterowania dotykowego nie działa, gdy używane jest połączenie HDMI.	Należy sprawdzić, czy port <b>TOUCH</b> na produkcie jest podłączony do komputera za pomocą dostarczonego kabla USB. <ul style="list-style-type: none"> <li>WM55B/WM65B <ul style="list-style-type: none"> <li>HDMI z tyłu DP → TOUCH z tyłu produktu</li> <li>HDMI 2 → TOUCH na półce</li> </ul> </li> <li>WM75B/WM85B <ul style="list-style-type: none"> <li>HDMI 1 lub DP → TOUCH z tyłu produktu</li> <li>HDMI 2 → TOUCH na półce</li> </ul> </li> </ul>
Używane są dwa pióra, ale nie działają prawidłowo.	Należy upewnić się, że pomiędzy dwoma piórami zachowana jest wystarczająca odległość w punkcie wielodotykowym.
Grubość pióra nie została poprawnie rozpoznana.	Pióra może być zbyt mocno pochylone w kierunku ekranu (w zakresie kątowym do 45 stopni). Gruba końcówka pióra powinna być skierowana w kierunku przeciwnym do ekranu.
Wystąpiła awaria ekranu dotykowego, polegająca na powolnej lub niedokładnej reakcji.	Należy upewnić się, że na powierzchni ekranu nie ma żadnych substancji obcych. Należy sprawdzić, czy ekran nie jest uszkodzony. Należy upewnić się, że produkt nie jest wystawiony na bezpośrednie działanie światła słonecznego. Gdy urządzenie zostanie włączone po wyłączeniu, nie należy dotykać ekranu, ponieważ kalibracja ekranu dotykowego trwa 5 sekund. Sprawdź, czy zamontowane urządzenie jest ustawione równolegle do ściany.

Problemy dotyczące funkcji Anynet+	
Funkcja Anynet+ nie działa.	<p>Należy sprawdzić, czy podłączone urządzenie obsługuje funkcję Anynet+. System Anynet+ obsługuje wyłącznie urządzenia Anynet+.</p> <p>Należy sprawdzić, czy przewód zasilający urządzenia Anynet+ jest prawidłowo podłączony.</p> <p>Należy sprawdzić podłączenie kabli wideo/audio/HDMI urządzenia Anynet+.</p> <p>Sprawdzić, czy dla funkcji <b>Anynet+ (HDMI-CEC)</b> wybrano ustawienie <b>Włączone</b> w <b>Menu</b> → <b>USTAWIENIA</b> → <b>Menedżer urządzeń zewnętrznych</b>.</p> <p>Należy sprawdzić, czy pilot jest kompatybilny z systemem Anynet+.</p> <p>Funkcja Anynet+ może nie działać w niektórych sytuacjach. (konfiguracja początkowa)</p> <p>Jeżeli odłączono, a potem ponownie podłączono kabel HDMI, należy ponownie wyszukać urządzeń lub wyłączyć i włączyć produkt.</p> <p>Należy sprawdzić, czy funkcja Anynet+ urządzenia Anynet+ włącza się.</p>
Jak uruchomić funkcję Anynet+?	<p>Sprawdzić, czy urządzenie Anynet+ jest prawidłowo podłączone do produktu oraz sprawdzić, czy dla funkcji <b>Anynet+ (HDMI-CEC)</b> wybrano ustawienie <b>Włączone</b> w <b>Menu</b> → <b>USTAWIENIA</b> → <b>Menedżer urządzeń zewnętrznych</b>.</p>
Jak wyłączyć funkcję Anynet+?	<p>Nacisnąć na pilocie produktu przycisk <b>SOURCE</b> i wybrać urządzenie bez funkcji Anynet+.</p>
Na ekranie wyświetlany jest komunikat „Rozłączanie połączenia z urządzeniem Anynet+...”.	<p>Podczas konfiguracji funkcji Anynet+ lub przełączania w tryb wyświetlania nie można korzystać z pilota.</p> <p>Z pilota można korzystać, kiedy produkt zakończy konfigurację funkcji Anynet+ lub przełączenie w tryb Anynet+.</p>
Brak odtwarzania na urządzeniu Anynet+.	<p>Podczas wykonywania konfiguracji wstępnej funkcja odtwarzania jest niedostępna.</p>
Podłączone urządzenie nie jest wyświetlane.	<p>Należy sprawdzić, czy urządzenie obsługuje funkcje Anynet+.</p> <p>Należy sprawdzić, czy kabel HDMI jest prawidłowo podłączony.</p> <p>Sprawdzić, czy dla funkcji <b>Anynet+ (HDMI-CEC)</b> wybrano ustawienie <b>Włączone</b> w <b>Menu</b> → <b>USTAWIENIA</b> → <b>Menedżer urządzeń zewnętrznych</b>.</p> <p>Należy jeszcze raz wyszukać urządzenia Anynet+.</p>
	<p>Funkcja Anynet+ wymaga podłączenia urządzenia za pomocą kabla HDMI. Należy się upewnić, czy urządzenie podłączono do produktu kablem HDMI.</p> <p>Niektóre rodzaje kabli HDMI mogą nie obsługiwać funkcji Anynet+.</p>
	<p>Jeżeli połączenie się zakończyło z powodu awarii zasilania lub odłączenia kabla HDMI, należy ponownie przeprowadzić wyszukiwanie urządzeń.</p>

Inne problemy	
Produkt wydziela zapach tworzywa sztucznego.	Zapach tworzywa sztucznego to normalne zjawisko, które minie po jakimś czasie.
Na krawędziach produktu znajdują się niewielkie cząstki.	Jest to cecha wykończenia produktu. Produkt nie jest wadliwy.
Podczas próby zmiany rozdzielczości wyświetlany jest komunikat „Ustalona rozdziel. nie jest obecnie obsługiwana.”	Komunikat „Ustalona rozdziel. nie jest obecnie obsługiwana.” jest wyświetlany w przypadku, gdy rozdzielczość źródła sygnału jest wyższa niż maksymalna rozdzielczość wyświetlacza.
Ustalona rozdzielczość nie jest obsługiwana.”	Problem można naprawić, zmieniając rozdzielczość komputera na rozdzielczość obsługiwaną przez wyświetlacz.
Po podłączeniu kabla DVI-HDMI w trybie HDMI nie słychać dźwięku.	Kable DVI nie przesyłają danych dźwiękowych.
Funkcja Poziom czerni HDMI nie działa prawidłowo w przypadku urządzenia HDMI z wyjściem YCbCr.	Ta funkcja działa tylko wtedy, gdy sygnałem HDMI urządzenia zewnętrznego jest sygnał wyjściowy RGB.
W trybie HDMI nie słychać dźwięku.	Mogą być wyświetlane nietypowe kolory. Obraz wideo lub dźwięk może nie być dostępny. Może do tego dojść w przypadku podłączenia do produktu urządzenia obsługującego wyłączenie starszą wersję interfejsu HDMI.

# Capitolul 08

## Dane tehnice

### Ogólne

Nazwa modelu		WM55B	WM65B	WM75B	WM85B
Panel	Rozmiar	KATEGORIA 55 (54,6 cala / 138,7 cm)	KATEGORIA 65 (64,5 cala / 163,9 cm)	KATEGORIA 75 (74,5 cala / 189,3 cm)	KATEGORIA 85 (84,5 cala / 214,7 cm)
	Obszar wyswetlenia	1209,6 mm (poziomo) x 680,4 mm (pionowo)	1428,48 mm (poziomo) x 803,52 mm (pionowo)	1650,24 mm (poziomo) x 928,26 mm (pionowo)	1872,0 mm (poziomo) x 1053,0 mm (pionowo)
Synchronizacji (spec. panelu)	Częstotliwość pozioma	30–81 kHz			
	Częstotliwość pionowa	48–75 Hz			
Rozdzielczość	Rozdzielczość optymalna	3840 x 2160			
	Rozdzielczość maksymalna				
Zasilanie		AC100-240V~ 50/60Hz Należy sprawdzić informację znajdującą się z tyłu urządzenia, ponieważ napięcie sieciowe może się różnić w zależności od kraju.			
Środowisko pracy	Obsługa urządzenia	Temperatura: 0–40°C (32–104°F) * W przypadku instalacji obudowy temperatura wewnętrzna nie może przekraczać 40°C. Wilgotność: 10–80%, bez kondensacji			
	Przechowywanie	Temperatura: -20–45°C (-4–113°F) Wilgotność: 5–95%, bez kondensacji * Dotyczy produktu w nieotwartym opakowaniu.			



Częstotliwość pozioma:

Czas potrzebny do zeskanowania pojedynczej linii od lewej do prawej strony ekranu to tak zwany cykl poziomy. Odwrotność liczby cykli poziomych stanowi wartość częstotliwości poziomej. Częstotliwość poziomą mierzy się w kHz.



Częstotliwość pionowa:

Aby wygenerować obraz widoczny dla ludzkiego oka, produkt wyświetla ten sam obraz wiele razy na sekundę (w sposób podobny do działania migającej lampy jarzeniowej). Liczba wyświetleń pojedynczego obrazu na sekundę to częstotliwość pionowa lub inaczej częstotliwość odświeżania. Częstotliwość pionową mierzy się w Hz.

---

 Z uwagi na sposób produkcji urządzenia mniej więcej 1 piksel na milion (1 p/mln) może być jaśniejszy lub ciemniejszy na panelu. Nie ma to wpływu na funkcjonowanie produktu.

 W urządzeniu można ustawić tylko jedną rozdzielczość dla każdego rozmiaru ekranu, aby uzyskać optymalną jakość obrazu z uwagi na rodzaj ekranu. W związku z tym ustawienie rozdzielczości innej niż wskazana może wpłynąć negatywnie na jakość obrazu. Aby tego uniknąć, zaleca się wybranie optymalnej rozdzielczości określonej dla produktu.

 Szczegółowe dane techniczne urządzeń można znaleźć na stronie internetowej firmy Samsung.

- **Dotyczy tylko Europy (tylko modele WM55B/WM65B)**

Aby uzyskać znajdujące się w bazie EPREL (ang. European Registry for Energy Labelling) informacje na temat zużycia prądu przez ten produkt, należy przejść na stronę [https://eprel.ec.europa.eu/qr/\\*\\*\\*\\*\\*](https://eprel.ec.europa.eu/qr/*****), gdzie \*\*\*\*\* to numer rejestracyjny produktu w bazie EPREL. Numer rejestracyjny można znaleźć na etykiecie znamionowej produktu.

## Zaprogramowane tryby synchronizacji

Ekran zostanie automatycznie dostosowany, jeśli sygnał dowolnego z poniższych trybów standardowych zostanie przesłany z komputera. Jeżeli sygnały wysyłane z komputera różnią się od sygnałów w trybie standardowym, obraz się nie wyświetli. W takim przypadku należy zmienić ustawienia zgodnie z poniższą tabelą oraz instrukcją obsługi karty graficznej.

Rozdzielczość	Częstotliwość pozioma (kHz)	Częstotliwość pionowa (Hz)	Zegar pikseli (MHz)	Polaryzacja synchronizacji		Port	
				Poz.	Pion.	HDMI	DISPLAY PORT, USB TYPE-C
IBM, 720 x 400	31,469	70,087	28,322	-	+	0	0
MAC, 640 x 480	35,000	66,667	30,240	-	-	0	0
MAC, 832 x 624	49,726	74,551	57,284	-	-	0	0
MAC, 1152 x 870	68,681	75,062	100,000	-	-	0	0
VESA CVT, 3840 x 2160RB	110,500	49,977	442,000	+	-	-	0
VESA CVT, 3840 x 2160RB	133,313	59,997	533,250	+	-	-	0
VESA DMT, 640 x 480	31,469	59,940	25,175	-	-	0	0
VESA DMT, 640 x 480	37,861	72,809	31,500	-	-	0	0
VESA DMT, 640 x 480	37,500	75,000	31,500	-	-	0	0
VESA DMT, 800 x 600	37,879	60,317	40,000	+	+	0	0
VESA DMT, 800 x 600	48,077	72,188	50,000	+	+	0	0
VESA DMT, 800 x 600	46,875	75,000	49,500	+	+	0	0
VESA DMT, 1024 x 768	48,363	60,004	65,000	-	-	0	0
VESA DMT, 1024 x 768	56,476	70,069	75,000	-	-	0	0
VESA DMT, 1024 x 768	60,023	75,029	78,750	+	+	0	0
VESA DMT, 1152 x 864	67,500	75,000	108,000	+	+	0	0
VESA DMT, 1280 x 720	45,000	60,000	74,250	+	+	0	0
VESA DMT, 1280 x 800	49,702	59,810	83,500	-	+	0	0
VESA DMT, 1280 x 1024	63,981	60,020	108,000	+	+	0	0
VESA DMT, 1280 x 1024	79,976	75,025	135,000	+	+	0	0
VESA DMT, 1366 x 768	47,712	59,790	85,500	+	+	0	0

Rozdzielczość	Częstotliwość pozioma (kHz)	Częstotliwość pionowa (Hz)	Zegar pikseli (MHz)	Polaryzacja synchronizacji		Port	
				Poz.	Pion.	HDMI	DISPLAY PORT, USB TYPE-C
VESA DMT, 1440 x 900	55,935	59,887	106,500	-	+	0	0
VESA DMT, 1600 x 900RB	60,000	60,000	108,000	+	+	0	0
VESA DMT, 1680 x 1050	65,290	59,954	146,250	-	+	0	0
VESA DMT, 1920 x 1080	67,500	60,000	148,500	+	+	0	0
VESA DMT, 2560 x 1440RB	88,787	59,951	241,500	+	-	0	0
CEA-861, 720(1440) x 576i	15,625	50,000	27,000	-	-	0	-
CEA-861, 720(1440) x 480i	15,734	59,940	27,000	-	-	0	-
CEA-861, 720 x 576	31,250	50,000	27,000	-	-	0	0
CEA-861, 720 x 480	31,469	59,940	27,000	-	-	0	0
CEA-861, 1280 x 720	37,500	50,000	74,250	+	+	0	0
CEA-861, 1280 x 720	45,000	60,000	74,250	+	+	0	0
CEA-861, 1920 x 1080i	28,125	50,000	74,250	+	+	0	-
CEA-861, 1920 x 1080i	33,750	60,000	74,250	+	+	0	-
CEA-861, 1920 x 1080	27,000	24,000	74,250	+	+	0	-
CEA-861, 1920 x 1080	28,125	25,000	74,250	+	+	0	-
CEA-861, 1920 x 1080	33,750	30,000	74,250	+	+	0	-
CEA-861, 1920 x 1080	56,250	50,000	148,500	+	+	0	0
CEA-861, 1920 x 1080	67,500	60,000	148,500	+	+	0	0
CEA-861, 3840 x 2160	54,000	24,000	297,000	+	+	0	-
CEA-861, 3840 x 2160	56,250	25,000	297,000	+	+	0	-
CEA-861, 3840 x 2160	67,500	30,000	297,000	+	+	0	0
CEA-861, 3840 x 2160	112,500	50,000	594,000	+	+	0	0
CEA-861, 3840 x 2160	135,000	60,000	594,000	+	+	0	0
CEA-861, 4096 x 2160	54,000	24,000	297,000	+	+	0	-
CEA-861, 4096 x 2160	67,500	30,000	297,000	+	+	0	-
CEA-861, 4096 x 2160	112,500	50,000	594,000	+	+	0	-
CEA-861, 4096 x 2160	135,000	60,000	594,000	+	+	0	-

# Capitolul 09

## Dodatek

### Odpowiedzialność za odpłatne usługi (koszty ponoszone przez klienta)

 W przypadku zgłoszenia naprawy serwisowej niezgodnej z postanowieniami gwarancji klient może zostać obciążony kosztami związanymi z wizytą serwisanta w poniższych okolicznościach.

#### Okoliczności inne niż defekt produktu

Czyszczanie produktu, regulacja, pouczenia, ponowna instalacja itd.

- Udzielenie przez serwisanta instruktażu obsługi produktu albo regulacja ustawień bez konieczności demontażu produktu.
- Defekty powstałe w wyniku oddziaływania czynników zewnętrznych (tj. połączenie z Internetem, antena, sygnał przewodowy itp.).
- Ponowna instalacja produktu lub podłączenie dodatkowych urządzeń po pierwszej instalacji zakupionego produktu.
- Ponowna instalacja produktu związana z przeniesieniem go w inne miejsce albo do innego lokalu.
- Udzielenie klientowi instruktażu obsługi produktów innej firmy.
- Zgłoszenie klienta dotyczące instruktażu obsługi sieci albo programu innej firmy.
- Zgłoszenie klienta dotyczące instalacji oprogramowania oraz konfiguracji produktu.
- Wyciszczenie wnętrza produktu przez serwisanta lub usunięcie z niego pyłu bądź zbędnych przedmiotów.
- Zgłoszenie klienta dotyczące dodatkowej instalacji w przypadku zakupu urządzenia w systemie zakupów domowych albo przez Internet.

### Uszkodzenie produktu powstałe z winy klienta

Uszkodzenie produktu powstałe w wyniku niewłaściwego postępowania z nim lub nieprawidłowej naprawy.

Uszkodzenie produktu w wyniku:

- Uderzenia lub upadku.
- Korzystania z niezalecanych przez firmę Samsung źródeł zasilania albo produktów sprzedawanych oddzielnie.
- Napraw przeprowadzanych przez osobę niebędącą serwisantem zatrudnionym przez zewnętrzną firmę serwisową lub kontrahenta współpracującego z firmą Samsung Electronics Co., Ltd.
- Przebudowy lub naprawy wykonywanej przez klienta.
- Eksploatacji produktu pod niewłaściwym napięciem albo podłączenia go do niezalecanych gniazd elektrycznych.
- Niestosowania się do zaleceń wymienionych pod hasłem „Przeostroga” w Instrukcji obsługi.

### Pozostałe

- Uszkodzenie produktu w następstwie kłęski żywiołowej (uderzenia pioruna, pożaru, trzęsienia ziemi, powodzi itd.).
  - Zużycie lub wyczerpanie materiałów eksploatacyjnych (akumulator, toner, lampy jarzeniowe, głowica, elementy drgające, kontrolki, filtr, taśma itd.).
-  W przypadku zgłoszenia przez klienta konieczności naprawy prawidłowo działającego produktu może zostać naliczona opłata za usługi serwisowe. Prosimy zapoznać się z treścią Instrukcji obsługi.

## Zapobieganie wypalaniu powidoków

### Co to jest wypalenie powidoku?

Do wypalenia powidoku nie powinno dojść podczas normalnej pracy panelu. Normalna praca oznacza stałe zmieniający się obraz. Jeżeli panel wyświetla ten sam obraz przez dłuższy czas, może dojść do niewielkiej różnicy napięcia między elektrodami w pikselach ekranu ciekłokrystalicznego. Różnica napięcia między elektrodami zwiększa się wraz z upływem czasu, co sprawia, że ekran ciekłokrystaliczny staje się coraz cięszy. Jeżeli tak się zdarzy, poprzedni obraz może pozostać na ekranie kiedy zmieni się wyświetlany obraz.

-  Informacja ta ma na celu ostrzeżenie przed wypaleniem powidoku. Wyświetlanie tego samego obrazu przez dłuższy czas może powodować wypalenie powidoku.

### Zalecane działania prewencyjne

Wyświetlanie tego samego obrazu przez dłuższy czas może powodować wypalenie powidoku lub powstanie smug. Jeśli produkt jest nieużywany przez dłuższy czas, należy go wyłączyć, uruchomić tryb oszczędzania energii lub uruchomić ruchomy wygaszacz ekranu.

## Licencja



Terminy HDMI, HDMI High Definition Multimedia Interface oraz logo HDMI są znakami towarowymi lub zarejestrowanymi znakami towarowymi HDMI Licensing Administrator, Inc. w Stanach Zjednoczonych i innych krajach.

### Informacja o licencji open source

W przypadku korzystania z oprogramowania open source, treść licencji open source jest dostępna poprzez menu produktu. Więcej informacji o licencji open source znajduje się w witrynie Samsung Open Source (<http://opensource.samsung.com>).